

INDEX

ÚVOD	7
Symboly použité v těchto pokynech	7
Písmena v závorkách	7
Problémy a opravy	7
SECURITY	7
Základní bezpečnostní upozornění	7
Zamýšlené použití	8
Návod k použití	8
POPIS ZAŘÍZENÍ	8
Popis zařízení	8
Popis ovládacího panelu	8
Popis nádoby na mléko a příslušenství	9
PŘEDBĚŽNÉ OPERACE	9
Řízení dopravy	9
Instalace svítidla	9
Připojení svítidla	9
DISPOZICE	9
ZAPUŠTĚNÁ INSTALACE	10
PRVNÍ UVEDENÍ SPOTŘEBIČE DO PROVOZU	12
Instalace filtru	12
Výměna filtru	13
Odstranění filtru	13
ZAPALOVÁNÍ A PŘEDEHŘÍVÁNÍ	13
PŘÍPRAVA KÁVY (Z KÁVOVÝCH ZRN)	14
Oplachování	14
ZMĚNA MNOŽSTVÍ KÁVY V ŠÁLKU .	15
NASTAVENÍ MLÝNKU NA KÁVU	16
PŘÍPRAVA ESPRESSA Z PŘEDEM NAMLETÉ KÁVY (MÍSTO ZRNKOVÉ) ..	16
PŘÍVOD TEPLÉ VODY	16
ZMĚNA MNOŽSTVÍ TEPLÉ VODY .	17
PŘÍPRAVA CAPPUCCINA	17
ZMĚNA MNOŽSTVÍ MLÉKA A KÁVY PRO CAPPUCCINO .	18
Změna množství mléka	18
Změna množství kávy	18
ČIŠTĚNÍ	19
Čištění stroje	19
Čištění nádoby na kávovou sedlinu	19
Čištění odkapávací misky	19
Čištění nádrže na vodu	19
Čištění trysek	19
Čištění trychtýře pro zavádění předemleté kávy	19
Čištění vnitřku stroje	19
Čištění infuzoru	20
Čištění nádoby na mléko	20
ÚPRAVA A NASTAVENÍ PARAMETRŮ NABÍDKY	21
Nastavení jazyka	21
Změna doby trvání zapalování	21
Nastavení hodin	21
Nastavení doby automatického zapnutí	22
Automatické zapalování	22
Změna teploty kávy	22
Programování tvrdosti vody	22
Programování kávy	23
Programování cappuccina	22
Programování vody	23
Odstraňování vodního kamene	23
Návrat k továrnímu nastavení (reset)	24
Statistiky	24
Akustické varování	24
Nastavení kontrastu	24
Vodní filtr	24
VYPNUTÍ SPOTŘEBIČE	24
TECHNICKÉ ÚDAJE	25
ZPRÁVY ZOBRAZENÉ NA DISPLEJI	26
ŘEŠENÍ PROBLÉMŮ	28

ÚVOD

Symbolika použitá v těchto pokynech

Důležitá upozornění jsou označena těmito symboly. Jejich nedodržení může vést k úrazu elektrickým proudem, vážnému zranění, popálení, požáru nebo poškození přístroje.



Nebezpečí!

Nedodržení předpisů může být nebo je příčinou život ohrožujících úrazů elektrickým proudem.



Pozor!

Nedodržení může být nebo je příčinou zranění nebo poškození zařízení.



Nebezpečí úpalu!

Nedodržení předpisů může být nebo je příčinou popálení nebo opaření.



Upozornění:

Důležité informace pro uživatele.

Písmena v závorkách

Písmena v závorkách odpovídají legendě v popisu zařízení (str. 3).

Problémy a opravy

V případě problémů postupujte podle upozornění v kapitolách "Hlášení na displeji" a "Řešení problémů".

Pokud se ukáže, že jsou neúčinné, obraťte se na zákaznický servis. V případě oprav se obračejte výhradně na oddělení technického servisu.

SECURITY

Základní upozornění pro bezpečnost na



Pozor! Tento spotřebič je určen pouze pro domácí použití.

Není určen k použití v:

- kuchyně pro zaměstnance v obchodech, kancelářích a dalších pracovních prostorách.
- statky
- hotely, motely a další ubytovací zařízení
- pronájem pokojů



Nebezpečí! Vzhledem k tomu, že spotřebič pracuje s elektrickým proudem, dodržujte následující bezpečnostní pokyny:

- Nedotýkejte se spotřebiče mokřýma rukama.
- Nedotýkejte se zástrčky mokřýma rukama.
- Dbejte na to, aby byla použita zásuvka vždy volně přístupná, protože jen tak ji lze v případě potřeby odpojit.
- Pokud chcete vytáhnout zástrčku ze zásuvky, působte přímo na zástrčku. Za kabel nikdy netahejte, mohlo by dojít k jeho poškození.
- Chcete-li spotřebič zcela odpojit, stiskněte hlavní vypínač (A23) umístěný na boku spotřebiče do polohy 0.
- V případě závady na spotřebiči se nepokoušejte o opravu. Vypněte spotřebič hlavním vypínačem (A23), vytáhněte zástrčku ze zásuvky a kontaktujte servisní oddělení.
- V případě poškození zástrčky nebo napájecího kabelu je nechte vyměnit výhradně v technickém servisu, abyste předešli jakémukoli riziku.



Upozornění. Obalový materiál (plastové sáčky, pěnový polystyren) uchovávejte mimo dosah dětí.



Pozor! Nedovolte osobám (včetně dětí) se sníženými mentálními, fyzickými nebo smyslovými schopnostmi nebo s nedostatečnými zkušenostmi a znalostmi, aby spotřebič používaly, pokud nejsou pod dohledem a nejsou poučeny osobou odpovědnou za jejich bezpečnost. Dohlížejte na děti, aby si se spotřebičem nehrály.



Nebezpečí opaření! Tento spotřebič produkuje horkou vodu a při jeho provozu se mohou tvořit vodní páry. Dávejte pozor, abyste nepřišli do styku se stříkající vodou nebo horkou párou. Použijte knoflíky nebo rukojeti.



Pozor! Při vyjímání kávovaru ze skříňky jej nedržte. Na horní část spotřebiče neumisťujte předměty obsahující tekutiny, hořlavé nebo žíravé materiály, k uložení příslušenství potřebného k přípravě kávy (např. odměrky) používejte zásobník na příslušenství. Nepokládejte na spotřebič velké předměty, které by mohly blokovat jeho pohyb nebo které jsou nestabilní.



Pozor! Spotřebič neprovozujte, když je vyjmutý z výklenku: před vyjmutím spotřebiče vždy počkejte, dokud je spotřebič v klidu. Výjimkou je seřízení brusky, které je nutné provádět s vytaženým strojem (viz kapitola "Seřízení brusky").



Poznámka: Používejte pouze originální nebo výrobcem doporučené příslušenství a náhradní díly.

Použijte v souladu s místem určení

Tento spotřebič je určen k přípravě kávy a k ohřevu nápojů. Jakékoli jiné použití je považováno za nevhodné. Tento spotřebič není vhodný pro komerční použití. Výrobce neodpovídá za škody vzniklé v důsledku nesprávného používání spotřebiče. Tento spotřebič lze instalovat na troubu, pokud je vybavena chladicím ventilátorem v zadní části (maximální mikrovlnný výkon 3 kW).

Návod k použití

Před použitím zařízení si pečlivě přečtete tyto pokyny.

- Tyto pokyny pečlivě dodržujte.
- Nedodržení těchto pokynů může vést ke zranění a poškození spotřebiče. Výrobce neručí za škody vzniklé v důsledku nedodržení tohoto návodu k obsluze.



Poznámka: Spotřebič je vybaven chladicím ventilátorem. Ta se uvede do provozu vždy, když je vydávána káva, pára nebo horká voda. Po několika minutách se ventilátor

se automaticky vypne.

POPIS ZAŘÍZENÍ

Popis zařízení

(str. 3 - A)

- A1. Zásobník na poháry A2.
- Servisní dveře A3.
- Dopravník kávy
- A4. Nádoba na kávovou sedlinu A5.
- Infuzér
- A6. Osvětlení zásobníku na poháry A7. Tlačítko napájení/pohotovostního režimu
- A8. Ovládací panel
- A9. Změkčovací filtr (volitelný)
- A10. Tryska na horkou vodu a páru A11. Konektor IEC
- A12. Nádrž na vodu
- A13. Výdejník kávy (výškově nastavitelný)
- A14. Odkapávací miska
- A15. Víko nádoby na fazole A16. Nádoba na fazole
- A17. Knoflík pro nastavení stupně broušení
- A18. Dvířka nálevky na mletou kávu A19. Odměrka
- A20. Pouzdro Scoop
- A21. Nálevka pro zavedení kávy maci- nato
- A22. Napájecí kabel
- A23. Obecný vypínač A24. Úložný zásobník

Popis panelu control

(str. 3 - B)



Upozornění: Když se funkce používá, svítí na ovládacím panelu pouze ikony povolených příkazů.



Poznámka: K aktivaci ikon stačí lehké klepnutí.

B1. Displej: provádí uživatele používáním aplikace.

hodně.

B2. ikona SET pro aktivaci nebo deaktivaci režimu nastavení parametrů menu

B3. Ikona opláchnutí

B4. Ikonu  vybrat příchut' kávy B5. Ikona pro

 výběr požadovaného typu

 (espresso, malý šálek, šálek).

střední, velký šálek, hmek)

B6. Ikona  pro ukončení vybraného režimu

B7-B8. Ikony < > pro posun vpřed nebo vzad v nabídce a zobrazení různých režimů.

B9. Ikona OK pro potvrzení vybrané funkce

B10. Ikona  pro výdej šálku kávy B11.

Ikona  vydat dva šálky kávy B12.

Ikona  vydat jedno cappuccino.

B13. Ikona  pro výdej horké vody.

Popis nádoby na mléko a příslušenství

(str. 3 - C)

C1. Posuvník napěňovače mléka

C2. Rukojeť nádoby na mléko C3.

Tlačítko CLEAN

C4. Mlékovod

C5. Pěnový rozvod mléka C6.

Zařízení pro napěnění mléka

C7. Dávkač horké vody

PŘEDBĚŽNÉ OPERACE

Kontrola přepravy

Po vyjmutí obalu se ujistěte, že je jednotka neporušená a že je přítomno veškeré příslušenství. Pokud je přístroj zjevně poškozen, nepoužívejte jej. Obráťte se na servisní oddělení.

Instalace zařízení



Pozor!

- Instalaci musí provést kvalifikovaný technik v souladu s místními normami.

v platnosti (viz část "Vestavěná instalace").

- Obalové prvky (plastové sáčky, polyester apod.) nesmí být umístěny mimo dosah dětí.
- Spotřebič nikdy nainstalujte v místnostech, kde může teplota klesnout na 0 °C.
- Hodnoty tvrdosti vody přizpůsobte co nejdříve podle pokynů "Programování tvrdosti vody".

Přípojení zařízení



Nebezpečí! Ujistěte se, že síťové napětí odpovídá napětí uvedenému na výrobním štítku na spodní straně spotřebiče. Spotřebič připojujte pouze k řádně instalované zásuvce s minimální kapacitou 10 A a účinným uzemněním. V případě nekompatibility zásuvky a zástrčky spotřebiče nechte zásuvku vyměnit za vhodnou kvalifikovaným personálem. Aby byly dodrženy bezpečnostní předpisy, musí být při instalaci použit omnipolární spínač s minimální mezerou mezi kontakty 3 mm. Nepoužívejte více zásuvek nebo prodlužovacích kabelů.



Pozor! V napájecí síti musí být k dispozici odpojovací zařízení v souladu s národními instalačními předpisy.

DISPOZICE



V souladu s evropskou směrnicí 2002/96/ES nelikvidujte spotřebič společně s domovním odpadem, ale odevzdejte jej do sběrného střediska. důstojník.

ZAPUŠTĚNÁ INSTALACE

Zkontrolujte minimální rozměry potřebné pro správnou instalaci spotřebiče.

Kávovar musí být instalován ve sloupku a tento sloupek musí být bezpečně připevněn ke stěně pomocí komerčních držáků.

Pozor:

- Důležité: Veškeré instalační nebo údržbové práce je nutné provádět při odpojení spotřebiče od elektrické sítě.
- Kuchyňský nábytek, který je v přímém kontaktu se spotřebičem, musí být tepelně odolný (min. 65 °C).
- Pro zajištění správného větrání otevřete otvor ve spodní části skříně (viz rozměry na obrázku).

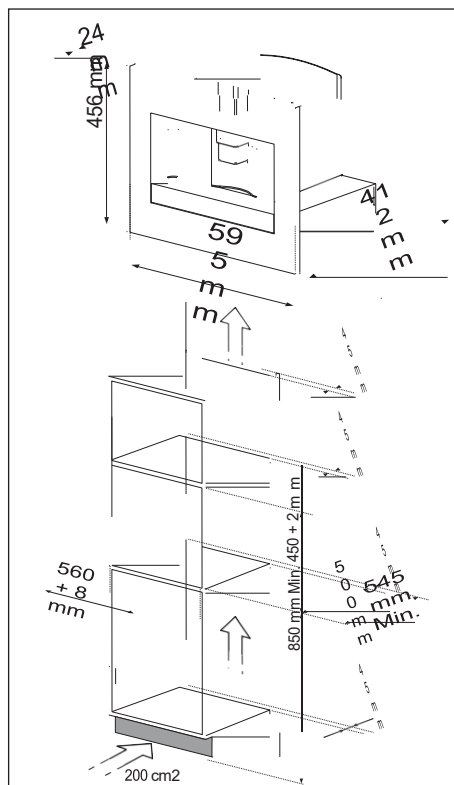
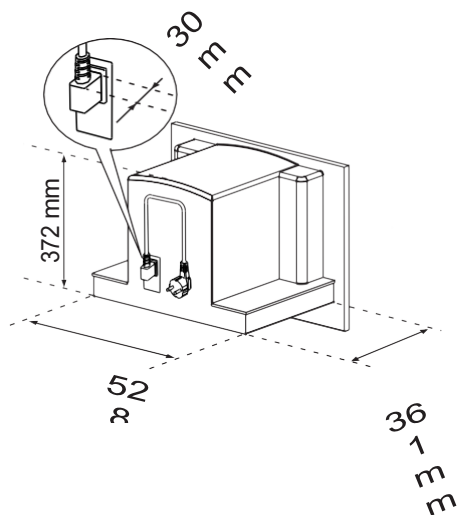

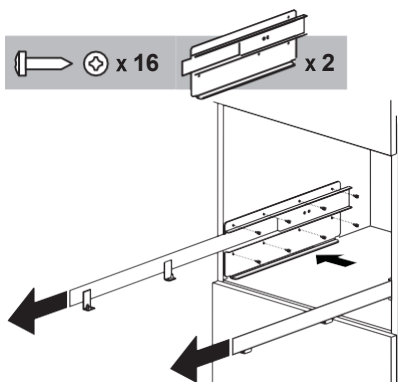

Umístěte vodička na boční plochy zařízení skříň, jak je znázorněno na obrázku. Připevněte sklíčka pomocí dodaných šroubů a poté je zcela vytáhněte. Pokud je kávovar instalován na ohřívací zásuvce, použijte horní povrch ohřívací zásuvky jako referenční bod pro umístění vodiček. V takovém případě není k dispozici žádná opěrná plocha.

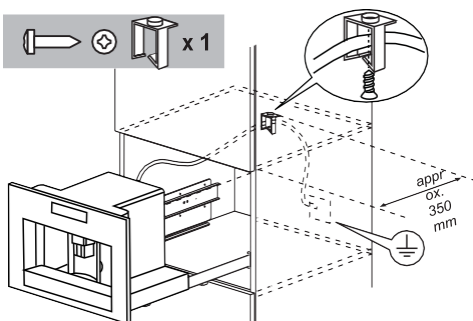

Připevněte napájecí kabel pomocí přichytky napájecího kabelu. Napájecí kabel musí být dostatečně dlouhý, aby bylo možné spotřebič při plnění zásobníku na zrnkovou kávu vyjmout ze skříňky. **Uzemnění je vyžadováno zákonem. Elektrické připojení musí provést kvalifikovaný technik podle návodu.**

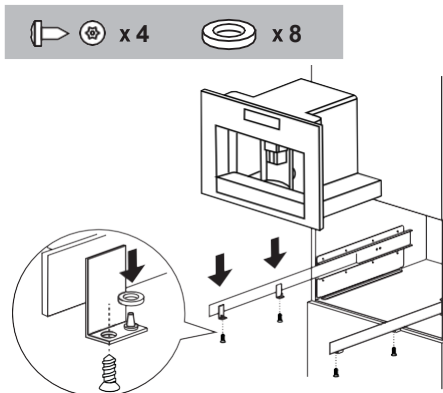

Umístěte spotřebič na kolejnice, ujistěte se, že jsou kolíky pevně usazeny v drážkách, a zajistěte jej přiloženými šrouby. Při nastavování výšky spotřebiče použijte dodané kruhové distanční podložky.

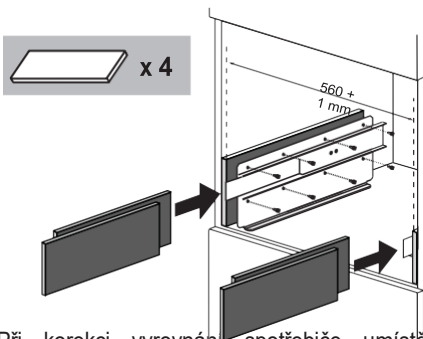

Při korekci vyrovnání spotřebiče umístěte dodané distanční podložky pod držák nebo po jeho stranách.

PRVNÍ UVEDENÍ ZAŘÍZENÍ DO PROVOZU

- Přístroj byl zkontrolován ve výrobním závodě s použitím kávy, takže je zcela normální, že se v něm nacházejí stopy kávy.
 - Přizpůsobte tvrdost vody co nejdříve podle postupu "Programování tvrdosti vody".
1. Připojte zařízení k elektrické síti. Nastavte požadovaný jazyk.
 2. Jazyk nastavíte pomocí ikon (B7 a B8), < > dokud nezvolíte požadovaný jazyk. (obr. 2). Když se na displeji zobrazí zpráva: "PRESS OK TO INSTALL ITALIAN", stiskněte a podržte ikonu OK (B9) (obr. 3) po dobu nejméně 3 sekund, dokud se nezobrazí zpráva "ITALIAN IN STALLED". Pokud vyberete jazyk, který nechcete, postupujte podle pokynů popsanych v kapitole "Nastavení jazyka". Pokud váš jazyk není k dispozici, vyberte jeden z jazyků na displeji. V pokynech je použita angličtina. Poté postupujte podle pokynů na displeji:
 3. Po 5 sekundách se na displeji přístroje zobrazí "FILL TANK": vytáhněte nádržku (obr. 4), vypláchněte ji a naplňte čerstvou vodou, aniž byste překročili hranici MAX. Znovu ji zasuněte tak, že ji zatlačíte až na doraz. Uvnitř nádrže lze nainstalovat změkčovací filtr (obr. 30).
 4. Poté umístěte pod výtok horké vody šálek (obr. 5). (Pokud není dávkovač vody zapnutý, zobrazí se na displeji zpráva "WATER SUPPLY" (DÁVKOVÁNÍ VODY) a poté jej zapněte podle obr. 6. Na displeji se zobrazí nápis "HOT WATER PRESS OK". Stiskněte ikonu OK (B9) (obr. 3) a po několika sekundách začne z dávkovače vytékat voda.
 5. Na displeji se zobrazí zpráva "SHUTDOWN IN".

KURZ... PROSÍM, POČKEJTE" a odchází.

6. Pomocí rukojeti vytáhněte přístroj ven (obr. 7); otevřete víko, naplňte nádobu na zrnkovou kávu zrnky, zavřete víko a zatlačte přístroj dovnitř.

Nyní je kávovar připraven k běžnému používání.

Pozor! Nikdy nevkládejte předemletou kávu, vyofilizovanou kávu, karamelizovaná zrna ani předměty, které by mohly mlýnek poškodit.

i Upozornění: Při prvním použití je třeba připravit 4-5 káv a 4-5 cappuccin, než dosáhnete dobrého výsledku.

i Upozornění: Při každém zapnutí hlavním vypínačem (A23) elektroda spustí funkci AUTO-DIAGNÓZA a poté se vypne, pro opětovné zapnutí stiskněte vypínač (A7) zapnuto/pohotovostní režim (obr. 1).

Instalace filtru

Některé modely jsou vybaveny změkčovacím filtrem, který zlepšuje kvalitu vody a zajišťuje delší životnost spotřebiče. Chcete-li ji nainstalovat, postupujte takto:

1. Vyjměte filtr (A9) z obalu;
2. Posuňte posuvník data (viz obr. 30) tak, aby se zobrazily měsíce použití.

i Poznámka: Životnost filtru je dva měsíce, pokud byl spotřebič normálně používán, ale pokud je přístroj nepoužíván s nasazeným filtrem, vydrží maximálně tři týdny.

3. Naplňte nádržku trochou vody, dokud nedosáhnete hladiny znázorněné na obrázku:



4. Vložte filtr do nádrčky na vodu a předem ho

merlo, dokud se nedotkne dna samotné nádrže (viz obrázek 30);

5. Naplňte nádržku, vložte ji do stroje a nasadte trysku na horkou vodu (C7) (obr. 6).
6. Pod dávkovač umístěte nádobu (objem min. 100 ml).
7. Stisknutím ikony SET (B2) vstoupíte do nabídky;
8. Stiskněte ikony < > (B7) a (B8), dokud se na displeji nezobrazí 'INSTALL FILTER';
9. Stiskněte ikonu OK (B9);
10. Na displeji se zobrazí zpráva "INSTALL CONFIRM FILM".
11. Stiskněte ikonu OK (B9) pro potvrzení volby (nebo (B6) pro zrušení): na displeji se zobrazí "HORKÁ VODA STISKNĚTE OK".
12. Stiskněte ikonu OK (B9): spotřebič začne vydávat horkou vodu a na displeji se zobrazí zpráva "PLEASE WAIT". Po dokončení výdeje se spotřebič automaticky vrátí do základního režimu nastavení.



Poznámka: Stroj může vyžadovat několikrát opakování této operace, dokud se vzduch z hydraulického okruhu zcela neodstraní.

Změna filtru ("Resetovat filtr")



Když se na displeji zobrazí "REPLACE FILTER" nebo když uplyne dvouměsíční lhůta (viz datum na displeji), je třeba filtr vyměnit:

1. Vytáhněte vyčerpaný filtr;
2. Vyměňte nový filtr z obalu.
3. Posuňte posuvník data (viz obr. 30) tak, aby se zobrazily měsíce použití (filtr vydrží dva měsíce);
4. Vložte filtr do nádrže na vodu a zatlačte jej, dokud se nedotkne dna nádrže (viz obrázek 30);
5. Naplňte nádržku, vložte ji do stroje a nasadte trysku na horkou vodu (C7) (obr. 6).

6. Pod dávkovač umístěte nádobu (objem min. 100 ml).
7. Stisknutím ikony SET (B2) vstoupíte do nabídky;
8. Stiskněte ikony < > (B7) a (B8), dokud se na displeji nezobrazí "RESET FILTER";
9. Stiskněte ikonu OK (B9);
10. Na displeji se zobrazí zpráva "RESET FILES".
11. Stisknutím ikony OK (B9) potvrďte výběr (nebo  (B6) zrušte operaci); na displeji se zobrazí "HOT WATER PRESS OK".
12. Stiskněte ikonu OK (B9): spotřebič začne vydávat horkou vodu a na displeji se zobrazí zpráva "PLEASE WAIT...". Po dokončení výdeje se spotřebič automaticky vrátí do základního režimu nastavení.

Vyjmutí filtru

Chcete-li spotřebič používat bez filtru, je třeba jej vyjmout a označit následujícím způsobem:

1. Stisknutím ikony SET (B2) vstoupíte do nabídky;
2. Stiskněte ikony  a (B8), dokud se na displeji nezobrazí 'INSTALL FILTER *'.
**.
3. Stiskněte ikonu OK (B9).
4. Na displeji se zobrazí zpráva 'INSTALL FILTER * CONFIRM'.
5. Stiskněte ikonu .
6. Po zmizení hvězdičky v pravém horním rohu displeje ukončete  nabídku stisknutím tlačítka (B6).



Poznámka: Používejte pouze filtry doporučené výrobcem. Použití nevhodných filtrů může způsobit poškození přístroje.

ZAPALOVÁNÍ PŘEDEHŘEV

A

Při každém zapnutí spotřebiče se automaticky provede cyklus předehřevu.



a oplachování, které nelze přerušit. Spotřebič je připraven k použití až po provedení tohoto cyklu.



Nebezpečí opaření! Během oplachování uniká z výlevky kávy trochu horké vody.

Chcete-li spotřebič zapnout, stiskněte tlačítko zapnutí/pohotovostního režimu (A7) (obr. 1): na displeji se zobrazí zpráva "HEATING ON PLEASE". Po dokončení ohřevu se na displeji spotřebiče zobrazí další hlášení: "RINSING". Spotřebič je na teplotě, když se na displeji zobrazí zpráva "STŘEDNÍ CHUŤ NORMÁLNÍ". Pokud nestisknete žádnou ikonu, po přibližně 2 minutách se na displeji zobrazí čas, pokud je nastaven (viz kapitola "Nastavení hodin"). Pokud čas nebyl nastaven, stroj zobrazí naposledy nastavené funkce. Stisknutím kterékoli ikony se znovu zobrazí zpráva "NORMAL TASTE MEDIUM CUP"; kávovar je opět připraven k přípravě kávy.

PŘÍPRAVA KÁVY (Z KÁVOVÝCH ZRN)

1. Přístroj je z výroby nastaven na přípravu kávy s normální chutí. Můžete si objednat kávu s extra lehkou, lehkou, normální, silnou nebo extra silnou chutí a s možností předemleté kávy. Chcete-li zvolit požadovanou chuť, stiskněte několikrát ikonu  (B4) (obr. 8): na displeji se zobrazí požadovaná chuť kávy.
2. Umístěte šálek pod výlevku kávy, pokud chcete 1 kávu (obr. 9), nebo 2 šálky pro 2 kávy (obr. 9). Chcete-li dosáhnout lepší pěny, posuňte výpusť kávy co nejbližší k šálkům tak, že ji snížíte (obr. 10).
3. Stisknutím ikony  (B5) (obr. 11) vyberte požadovaný typ kávy: espresso, malý šálek, střední šálek, velký šálek, hrnek. Pokud chcete připravit kávu, stiskněte ikonu  (B10) (obr. 12).

dera připravit 2 kávy stiskněte ikonu  (B11) (obr. 13).

V tomto okamžiku kávovar zrna namele a nasype je do šálku.

Po dosažení předem nastaveného množství kávy přístroj automaticky zastaví výdej a vyhodí použitou tabletu do zásobníku na kávovou sedlinu.

4. Po několika sekundách je stroj opět připraven k provozu.
5. Chcete-li stroj vypnout, stiskněte tlačítko zapnutí/pohotovostního režimu (A7) (obr. 1).
(Před vypnutím pračka automaticky provede opláchnutí: dávejte pozor, abyste se nespálili).

POZNÁMKA 1: Pokud káva kape nebo vůbec nevychází, viz kapitola "Nastavení mlýnku na kávu".

POZNÁMKA 2: Pokud káva vychází příliš rychle a pěna není uspokojivá, viz kapitola "Nastavení mlýnku".

POZNÁMKA 3: Tipy pro přípravu horké kávy:

Oplachování

- Pokud po zapnutí kávovaru potřebujete malý šálek kávy (méně než 60 cm³), použijte horkou vodu z oplachování k předehřátí šálku.
- Pokud naopak od poslední kávy uplynuly více než 2/3 minuty, je třeba před vyžádáním další kávy předehřát topidlo stisknutím ikony  (B3). Poté nechte vodu odtéct do zásobníku. odkapávací misku pod ním, nebo touto vodou naplňte (a poté vyprázdněte) šálek, který později použijete na kávu, abyste ji předehřáli.
- Nepoužívejte příliš silné hrnky, jinak by absorbovaly příliš mnoho tepla, pokud nejsou předehřáté.
- Použijte dřívě nahřáté šálky, které opláchněte horkou vodou.

POZNÁMKA 4: Kdykoli je možné přerušit přípravu kávy stisknutím dřívě zvolené ikony, která zůstane během provozu rozsvícená.

POZNÁMKA 5: Pokud chcete po dokončení spařování zvýšit množství kávy v šálku, stiskněte a podržte dříve zvolenou ikonu do 3 sekund po dokončení spařování).

POZNÁMKA 6: Když se na displeji zobrazí zpráva: "FILL TANK!", musí být nádržka na vodu naplněna, jinak kávovar kávu neuvaří. (Je normální, že v nádrži je ještě trochu vody).

POZNÁMKA 7: Po každých 14 jednoduchých kávách (nebo 7 dvojítych kávách) se na displeji kávovaru zobrazí zpráva: "EMPTY COFFEE FUNCTION CONTAINER". Stroj signalizuje potřebu vyprázdnit nádobu, i když není plná, pokud uplynulo 72 hodin od prvního odběru (pro správné provedení odpočtu 72 hodin nesmí být stroj nikdy vypnut s hlavním vypínačem v poloze 0). Chcete-li provést čištění, otevřete servisní dvířka vpředu vytažením dávkovače (obr. 16), poté vytáhněte odkapávací misku (obr. 17) a vyčistěte ji.

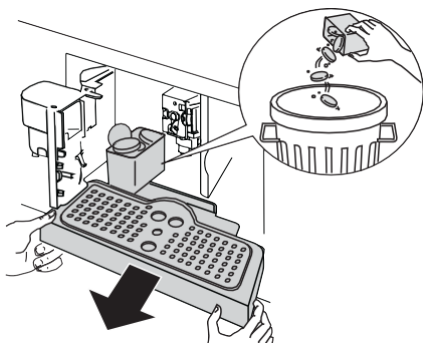

Při čištění **vždy zcela vyjměte odkapávací misku.**

⚠ Upozornění! Při vyjmutí odkapávací misky je **NUTNÉ** vždy vyprázdnit nádobu na kávovou sedimentu. Pokud tak neučiníte, může dojít k ucpání stroje.

POZNÁMKA 8: Během přípravy kávy nesmí být nádržka na vodu nikdy vytažena.

Pokud je totiž vytažen, kávovar již nemůže kávu připravovat a zobrazí se hlášení: "Mletá káva je příliš jemně namletá" a poté se zobrazí hlášení "NAPLNĚTE KÁVOVAR".

TANK! Poté zkontrolujte hladinu vody v nádržce a znovu ji vložte. Chcete-li přístroj znovu spustit, zapnete výtok vody, pokud není zasunutý (obr. 6), stiskněte tlačítko OK (B9) a na displeji se zobrazí "HOT WATER PRESS OK". Během několika sekund stiskněte ikonu OK (B9) a nechte vodu vytékat z výlevky po dobu asi 30 sekund. Po dokončení výdeje se spotřebič automaticky vrátí do základního nastavení.

i Poznámka: Stroj může vyžadovat několikrát opakování této operace, dokud se vzduch z hydraulického okruhu zcela neodstraní.

i Upozornění: Pokud není výše popsaná operace provedena správně nebo pokud je stroj vypnutý, může se displej vrátit do základního nastavení režimu, i když problém přetrvává.

ZMĚNA MNOŽSTVÍ KÁVY V ŠÁLKU

Kávovar byl z výroby přednastaven na automatickou přípravu následujících druhů kávy:

- espresso
- malý šálek
- střední šálek
- velký hrnek
- hrnek

Chcete-li změnit množství, postupujte takto:

- Stisknutím ikony SET (B2) vstupte do nabídky (obr. 15), stiskněte ikonu (B7) a (B8) (obr. 2), dokud se nezvolí zpráva "COFFEE PROGRAMMING". PROGRAMOVÁNÍ KÁVY".
- Stiskněte ikonu OK (B9).
- Stisknutím ikon (B7) a (B8) vyberte typ kávy, který chcete změnit.

- Stisknutím ikony OK (B9) potvrďte typ kávy, který chcete změnit.
- Pomocí ikon (B7) a (B8) nastavte požadované množství kávy. Průběžný ukazatel indikuje zvolené množství kávy.
- Stisknutím ikony OK (B9) operaci potvrďte (nebo stisknutím ikony (B6) operaci zrušte).
- Nabídku opustíte dvojnásobným stisknutím ikony (B6) (obr. 18).

Stroj je nyní přeprogramován podle nových nastavení a připraven k použití.

NASTAVENÍ MLÝNKU NA KÁVU

Mlýnek na kávu není třeba seřizovat, protože byl přednastaven již z výroby; pokud by však bylo spařování příliš rychlé nebo příliš pomalé (odkapávání), je třeba provést korekci pomocí knoflíku pro nastavení stupně mletí (obr. 14).

Pozor! Nastavovacím knoflíkem lze otáčet pouze za provozu mlýnku na kávu.

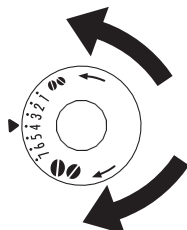

Chcete-li dosáhnout pomalejšího přísunu kávy a zlepšit vzhled pěny, otočte o jedno kliknutí proti směru hodinových ručiček (= jemněji namletá káva). Pro rychlejší dodání kávy

(ne po kapkách), otočte o jedno kliknutí ve směru hodinových ručiček (= hrubší mletá káva).

PŘÍPRAVA ESPRESSA Z PŘEDEM NAMLETÉ KÁVY (MÍSTO ZRNKOVÉ).

- Stiskněte ikonu (B4) a vyberte ikonu.

funkce předemleté kávy.

- Vytáhněte jednotku směrem ven a dbejte na to, abyste použili úchyty (obr. 7).
- Zvedněte kryt uprostřed, vložte odměrku předemleté kávy do nálevky (obr. 19), zatlačte přístroj dovnitř a poté postupujte podle popisu v kapitole "Příprava kávy (použití zrnkové kávy)". Upozornění: Stisknutím ikony (B10) (obr. 12) můžete současně připravit pouze jednu kávu.
- Pokud chcete po spuštění přístroje s předemletou kávou opět připravit kávu ze zrnkové kávy, musíte funkci předemleté kávy deaktivovat opětovným stisknutím ikony (B4) (obr. 8).

POZNÁMKA 1: Nikdy nevkládejte předemletou kávu, když je přístroj vypnutý, aby nedošlo k jejímu úniku do přístroje.

POZNÁMKA 2: Nikdy nevkládejte více než 1 odměrku, jinak kávovar kávu nepřipraví.

POZNÁMKA 3: Používejte pouze dodanou odměrku.

POZNÁMKA 4: Do nálevky se vkládá pouze předem namletá káva pro kávovary na espresso.

POZNÁMKA 5: Pokud při nasypání více než jedné odměrky předemleté kávy dojde k ucpání nálevky, použijte cedník k přecezení kávy (obr. 21), poté vyjměte a vyčistěte infuzor a přístroj podle popisu v kapitole "Čištění infuzoru".

PŘÍVOD TEPLÉ VODY



- Vždy zkontrolujte, zda je stroj připraven k použití.
- Ujistěte se, že je výtoková trubice zavěšena na trysce (obr. 6).
- Pod dávkovač umístěte nádobu.
- Stiskněte ikonu (B13) (obr. 20).

Na displeji se zobrazí zpráva "PRESS OK HOT WATER". Stiskněte ikonu OK (B9) a z vývodu začne vytékat horká voda, která naplní nádobu pod ním.

soutěže s horkou vodou po dobu delší než 2 minuty). Pro přerušení stiskněte ikonu  (B13) nebo ikonu (B6). Po dosažení přednastaveného množství se výdej zastaví.

ZMĚNA MNOŽSTVÍ TEPLÉ VODY

Přístroj byl z výroby nastaven na automatické dávkování 150 ml horké vody. Pokud si přejete toto množství změnit, postupujte takto:

- Pod výtok vody umístíte nádobu (obr. 5).
- Stisknutím ikony SET (B2) vstupte do nabídky (obr. 15) nebo stiskněte ikonu  (B7) a (B8) (obr. 2), dokud se nezobrazí zpráva "WATER PROGRAMMING". VODA".
- Potvrďte stisknutím ikony OK (B9).
- Stisknutím ikony vyberte požadované množství vody.   (B7) a (B8). Průběžný ukazatel indikuje vybrané množství vody.
- Stisknutím ikony OK (B9) operaci potvrďte (nebo stisknutím ikony (B6) operaci zrušte).
- Nabídku opustíte dvojnásobným stisknutím ikony (B6) (obr. 18).
- Stroj je nyní přeprogramován podle nových nastavení a připraven k použití.

PŘÍPRAVA CAPPUCCINA

 **Poznámka:** Množství kávy, které se má použít pro přípravu cappuccina, musí být nastaveno v nabídce funkce "Cappuccino program".

- Vyberte požadovanou příchuť kávy

k přípravě cappuccina stisknutím ikony  (B4).

- Odstraňte víko nádoby na mléko.
- Naplňte nádobu přibližně 100 g mléka pro každé cappuccino, které chcete připravit (obr. 23), přičemž nesmí být překročena hladina MAX (odpovídající přibližně 750 ml) vyznačená na nádobě. Použijte nejlépe plnotučné nebo polotučné mléko při teplotě chladničky (přibližně 5 °C).
- Ujistěte se, že je sací trubice dobře usazena v průchodce (obr. 24), a poté nasadte víko na nádobu na mléko.
- Umístěte sklíčko napěňovače mléka (C1) mezi nápisy CAPPUCCINO a CAFFELATTE vytištěné na víku nádoby na mléko. Kvalitu pěny můžete nastavit: posunutím posuvníku mírně směrem k označení CAFFELATTE dosáhnete pevnější pěny. Posuňte ji směrem k označení CAPPUCCINO, abyste získali méně hustou pěnu.

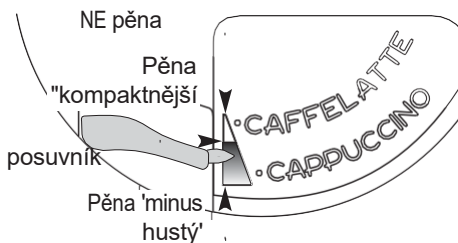

- Odstraňte hubici na horkou vodu (obr. 6) a připojte nádobu na mléko k trysce (obr. 25).
- Přesuňte mléčnou trubku podle obr. 26 a umístěte dostatečně velký šálek pod výlevku kávy a pod mléčnou trubku.
- Stiskněte ikonu  (B12). Přístroj zobrazí zprávu: "CAPPUCCINO..." a po několika vteřinách napěněné mléko vyteče z mléčné trubice a naplní šálek pod ní. (Tok mléka se automaticky zastaví).
- Kávovar vaří kávu.
- Cappuccino je nyní připraveno: cukr na pia-

vosky a v případě potřeby posypte pěnu trochou kakaového prášku.

POZNÁMKA 1: Během přípravy cappuccina můžete napěnění mléka nebo výdej kávy přerušit stisknutím ikony  (B12).

POZNÁMKA 2: Pokud se nádobka během výdeje napěněného mléka vyprázdní, odpojte ji a přidejte mléko. Poté ji znovu připojte a zobrazte ikonu  (B12), abyste znovu požádali o cappuccino.

POZNÁMKA 3: Aby byla zajištěna naprostá čistota a hygiena napěňovače mléka, po přípravě cappuccina vyčistěte vnitřní kanálky nádoby na mléko. Na displeji bliká zpráva "PRESS CLEAN!":

- Umístěte nádobu pod hadičku na mléko (obr. 26).
- Stisknutím a podržením tlačítka CLEAN (C3), které se nachází na samotném krytu, spustíte funkci čištění po dobu nejméně 5 sekund (obr. 26). Na displeji se zobrazí zpráva "CLEAN IN PROGRESS" (Čištění probíhá) a pod ní ukazatel průběhu. Doporučujeme neuvolňovat tlačítko CLEAN, dokud není lišta kompletní a celý proces čištění není dokončen. Uvolněním tlačítka CLEAN se funkce zastaví. Po dokončení čištění vyjměte nádobu na mléko a vložte ji do chladničky. Nedoporučuje se nechávat mléko mimo chladničku déle než 15 minut.



POZNÁMKA 4: Pokud chcete změnit množství kávy nebo napěněného mléka, které přístroj automaticky dává, postupujte podle popisu v kapitole "Změna množství kávy a mléka pro cappuccino".

ZMĚNA MNOŽSTVÍ MLÉKA A KÁVY PRO CAPPUCCINO.



Přístroj byl z výroby přednastaven na automatický výdej standardního cappuccina. Pokud si přejete toto množství změnit

postupujte takto:

Změna množství mléka

- Naplňte nádobu mlékem až po maximální hladinu uvedenou na nádobě;
- Stisknutím ikony SET (B2) vstupte do nabídky (obr. 15) nebo stiskněte ikonu  (B7) a (B8) (obr. 2), dokud se nezobrazí zpráva "CAPPUCCINO PROGRAMMING". CAPPUCCINO".
- Potvrďte stisknutím ikony OK (B9). Na displeji se zobrazí "PROGRAMM. MLÉKO".
- Znovu stiskněte ikonu OK (B9).
- Stisknutím ikon  (B7) a (B8) zvolte požadované množství mléka. Průběžný ukazatel indikuje zvolené množství mléka.
- Stisknutím ikony OK (B9) operaci potvrďte (nebo stisknutím ikony (B6) operaci zrušte).
- Nabídku opustíte dvojitým stisknutím ikony (B6) (obr. 18).

Změna množství kávy

- Stisknutím ikony SET (B2) vstupte do nabídky (obr. 15) nebo stiskněte ikonu  (B7) a (B8) (obr. 2), dokud se nezobrazí zpráva "CAPPUCCINO PROGRAMMING". CAPPUCCINO".
- Potvrďte stisknutím ikony OK (B9) a poté stiskněte ikony (B7) a (B8) (obr. 2), dokud se nezvolí zpráva "KÁVA PRO CAPPUCCINO".
- Znovu stiskněte ikonu OK (B9).
- Stisknutím ikony vyberte požadované množství kávy.   (B7) a (B8). Průběžný ukazatel indikuje zvolené množství kávy.
- Stisknutím ikony OK (B9) operaci potvrďte (nebo stisknutím ikony (B6) operaci zrušte).
- Nabídku opustíte dvojitým stisknutím ikony (B6) (obr. 18).

ČIŠTĚNÍ

Čištění stroje

K čištění stroje nepoužívejte rozpouštědla ani abrazivní čisticí prostředky. Stačí měkký, vlhký hadřík. Všechny součásti stroje se NIKDY nesmí mýt v myčce nádobí.

Následující části stroje se musí pravidelně čistit:

- Nádoba na kávovou sedlinu (A4).
- Odkapávací miska (A14).
- Nádrž na vodu (A12).
- Výlevky na kávu (A13).
- Trychtýř pro zavádění předemleté kávy (A21).
- Vnitřek stroje, přístupný po otevření servisních dvířek (A2).
- Infuzér (A5).

Čištění nádoby na kávovou sedlinu

Když se na displeji zobrazí zpráva "EMPTY FUNDS CONTAINER!", je třeba jej vyprázdnit a vyčistit. Provádění čištění

- Otevřete servisní dvířka vpředu (obr. 16), vytáhněte odkapávací misku (obr. 17) a vyčistěte ji.
- Nádobu na mouku důkladně vyčistěte.



Pozor! Při vyjímání odkapávací misky je nutné vždy vyprázdnit nádobu na kávovou sedlinu.

Čištění odkapávací misky kapky



Pozor! Pokud není odkapávací miska vyprázdněna, může dojít k přetečení vody. To může vést k poškození stroje.

Odkapávací miska je vybavena plovoucím (červeným) ukazatelem hladiny vody (obr. 28). Než začne tento indikátor vyčnívat ze zásobníku na šálky, je třeba zásobník vyprázdnit a vyčistit. Vyjmutí zásobníku:

1. Otevřete servisní dvířka (obr. 16).
2. Vyjměte odkapávací misku a nádobu na kávovou sedlinu (obr. 17).
3. Vyčistěte odkapávací misku a nádobu na kávovou sedlinu (A4).
4. Znovu vložte zásobník se zásobníkem na kávovou sedlinu (A4).
5. Zavřete servisní klapku.

Čištění nádrže vody

1. Nádržku na vodu (A12) pravidelně (přibližně jednou za měsíc) čistěte vlhkým hadříkem s trochou jemného čisticího prostředku.
2. Pečlivě odstraňte zbytky mycího prostředku.

Čištění trysek dávkovače

1. Trysky pravidelně čistěte houbičkou (obr. 29).
2. Pravidelně kontrolujte otvory ve výlevce kávy, zda nejsou ucpané. V případě potřeby odstraňte kávové usazeniny párátkem (obr. 27).

Čištění nálevky pro zavádění předemleté kávy

- Pravidelně (přibližně jednou za měsíc) kontrolujte, zda není nálevka pro zavádění předemleté kávy ucpaná (obr. 21).



Nebezpečí! Před jakýmkoli čištěním musí být stroj vypnut stisknutím hlavního vypínače (A23) a odpojen od elektrické sítě. Nikdy stroj neponožte do vody.

Čištění vnitřku stroje

1. Pravidelně (přibližně jednou týdně) kontrolujte, zda není vnitřek stroje znečištěný. V případě potřeby odstraňte kávové usazeniny houbičkou.
2. Vysajte zbytky vysavačem (obr. 31).

Čištění infuzoru

Nálevku je třeba čistit alespoň jednou za měsíc.

! **Pozor!** Infuzér (A5) nelze vyjmout, když je přístroj zapnutý. Nepokoušejte se vyjmout infuzor násilím.

1. Ujistěte se, že byl stroj řádně vypnut (viz "Vypnutí").
2. Otevřete servisní dvířka (obr. 16).
3. Vyjměte odkapávací misku a nádobu na moučku (obr. 17).
4. Stiskněte obě červená uvolňovací tlačítka směrem dovnitř a současně vytáhněte infuzor ven (obr. 32).

! **Pozor!** Infuzér čistěte bez použití čisticího prostředku, protože vnitřek pístu je ošetřen mazivem, které by se čisticím prostředkem odstranilo.

5. Nálevník namočte na 5 minut do vody a poté jej opláchněte.
6. Po vyčištění znovu vložte infuzor (A5) do držáku a nasadte jej na kolík ve spodní části;

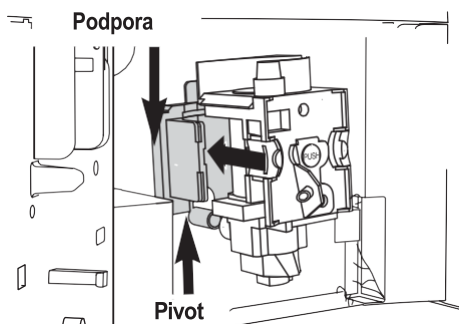

poté stiskněte tlačítko PUSH, dokud neuslyšíte cvaknutí dokovací stanice.

i **Poznámka:** Pokud se nálevka špatně vkládá, je nutné ji (před vložením) uvést do správné velikosti současným silným zatlačením dolů a nahoru, jak je znázorněno na obrázku.

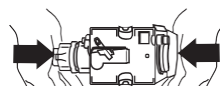

7. Po vložení se ujistěte, že obě červená tlačítka klikla směrem ven.

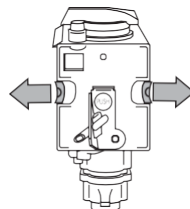

8. Znovu vložte odkapávací misku s nádobou na kávovou sedlinu.
9. Zavřete servisní klapku.

Čištění nádoby mléko

! **Pozor!** Po přípravě mléka vždy vyčistěte vnitřní kanálky nádoby na mléko (C). Pokud nádoba stále obsahuje mléko, nenechávejte ji dlouho mimo chladničku. Po každé přípravě mléka vyčistěte nádobu podle popisu v poznámce 3 v kapitole "Příprava cappuccina".

Všechny součásti je možné mýt v myčce nádobí, ale umístěte je na horní stojan myčky.

1. Otočte víčkem nádoby na mléko ve směru hodinových ručiček a sejměte jej.
2. Odstraňte přívodní hadici a sací potrubí.

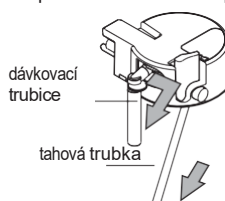

3. Vyjměte posuvník vytažením směrem ven.
4. Všechny součásti důkladně omyjte teplou vodou a jemným mycím prostředkem. Věnujte zvláštní pozornost tomu, aby al-

na vnitřní straně otvorů a na drážce na tenkém hrotu jezdec nezůstávají žádné zbytky mléka.

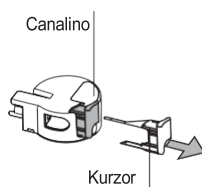

5. Zkontrolujte také, zda není nalévací a výdejní trubice ucpaná zbytky mléka.
6. Znovu nasadte objímku, erekční trubičku a mléčnou trubičku.

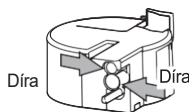

7. Znovu nasadte víko nádoby na mléko.

EDITACE A NASTAVENÍ PARAMETRŮ MENU

Když je stroj připraven k provozu, je možné v menu měnit následující parametry nebo funkce:

- Zvolte si jazyk
- Vypnutí po
- Nastavení hodin
- Doba zapnutí
- Automatické zapalování
- Teplota
- Tvrdost vody
- Kávový program
- Program cappuccino
- Vodní program
- Odstraňování vodního kamene
- Tovární hodnoty
- Statistiky
- Instalace filtru
- Obnovit filtr
- Akustické varování
- Kontrast

- Stisknutím ikony SET (B2) vstoupíte do nabídky; na displeji se zobrazí "CHOOSE LINE".
- Stiskněte ikonu OK (B9).
- Stiskněte ikony < > (B7) a (B8), dokud stroj nezobrazí požadovaný jazyk.
- Potvrďte stisknutím ikony OK (B9).
- Stiskněte ikonu ← (B6) pro ukončení nabídky.

i **Upozornění:** Pokud je omylem zvolen nežádoucí jazyk, je možné tento parametr změnit přímo v nabídce:

- Podržte ikonu SET (B2) stisknutou po dobu nejméně 7 sekund, dokud se na displeji nezobrazí různé jazyky.

Nastavení jazyka

Pokud chcete změnit jazyk na displeji, postupujte následovně:

- Zvolte požadovaný jazyk, jak je popsáno v části "První spuštění přístroje".

Změna doby trvání zapalování

Přístroj byl z výroby přednastaven tak, aby se automaticky vypnul 30 minut po posledním použití. Chcete-li tento interval změnit (max. 120 min.), postupujte takto:

- Stisknutím ikony SET (B2) vstupte do nabídky a poté stiskněte ikony (B7) a (B8), dokud stroj nezobrazí zprávu "OFF AFTER". < >
- Potvrďte stisknutím ikony OK (B9).
- Stisknutím ikon (B7) a (B8) nastavte dobu, po které se má spotřebič vypnout ($\frac{1}{2}$ hodiny, 1 hodina, 2 hodiny). < >
- Potvrďte stisknutím ikony OK (B9).
- Stisknutím ikony (B6) ukončíte práci. ←

Nastavení hodin

- Stisknutím ikony SET (B2) vstupte do nabídky a poté stiskněte ikony (B7) a (B8), dokud stroj nezobrazí zprávu "SET CLOCK". < >
- Stiskněte ikonu OK (B9).
- Chcete-li nastavit čas, použijte ikony (B7) a (B8) a potvrďte stisknutím ikony OK (B9). < >



- Pro nastavení minut použijte ikony (B7) a < >(B8) a stiskněte ikonu OK (B9).
potvrdit.
- Stisknutím ikony (← B6) opustíte nabídku.

Nastavení doby zapnutí automatic

Tato funkce umožňuje naprogramovat čas, kdy se stroj automaticky zapne.

- Zkontrolujte, zda jsou hodiny stroje nastaveny.
- Stisknutím ikony SET (B2) vstupte do nabídky a poté stiskněte ikony > (B7) a (B8), dokud se na displeji přístroje nezobrazí zpráva "ON TIME".
- Stiskněte ikonu OK (B9).
- Pro nastavení času automatického zapnutí použijte ikony (B7) a (B8) a potvrďte stisknutím ikony OK (B9).
- Pro nastavení minut použijte ikony (B7) a < > (B8) a stiskněte ikonu OK (B9).
potvrdit.

Automatické zapalování

- Chcete-li aktivovat funkci automatického zapalování, stiskněte ikony (B7) a (B8), dokud se na stroji nezobrazí zpráva "AUTO ON".
- Potvrďte stisknutím ikony OK (B9). Na displeji se zobrazí symbol .
- Stisknutím ikony (← B6) opustíte nabídku.
- Chcete-li deaktivovat funkci automatického zapalování, stiskněte ikonu SET (B2) a poté stiskněte ikony < (B7) a (B8), dokud se na displeji stroje nezobrazí zpráva "AUTO AC- CENSION". (B7) a (B8), dokud se na displeji přístroje nezobrazí zpráva "AUTO POWER ON". Stiskněte ikonu OK (B9). Na displeji se zobrazí "CONFIRM".
deaktivovat a symbol  zmizí.

Změna teploty kávy

Chcete-li změnit teplotu připravované kávy, postupujte takto:

- Stisknutím ikony SET (B2) vstoupíte do

a poté stiskněte ikony (B7) a (B8), dokud se na displeji neobjeví zpráva "TEMPERATURE";

- Stiskněte ikonu OK (B9).
- Stisknutím ikon (B7) a (B8) zvolte požadovanou teplotu kávy: nízká, střední, vysoká.
- Stisknutím ikony OK (B9) potvrďte zvolenou teplotu.
- Nabídku opustíte stisknutím ikony (B6).

< >

< >

←

Programování tvrdosti vody

V případě potřeby je možné tuto provozní dobu prodloužit, a tím snížit četnost odstraňování vodního kamene naprogramováním přístroje podle aktuálního obsahu vodního kamene v použité vodě. Postupujte takto:

- Po vyjmutí testovacího proužku "Test celkové tvrdosti" (příložen na straně 2) z obalu jej na několik sekund zcela ponořte do vody. Poté ji vyjměte a počkejte asi 30 sekund (dokud nezmění barvu a nevytvoří se červené čtverečky).
- Zapněte stroj stisknutím tlačítka zapnutí/pohotovostního režimu (A7).
- Stisknutím ikony SET (B2) vstupte do nabídky a poté stiskněte ikony (B7) a (B8), dokud se na displeji neobjeví zpráva "VODNÍ HARDNESS".
- Stiskněte ikonu OK (B9).
- Stiskněte ikony (B7) a (B8), dokud nezvolíte číslo odpovídající počtu červených čtverečků, které se vytvořily na testovacím proužku (např. pokud se na testovacím proužku vytvořily 3 červené čtverečky, musíte zvolit zprávu "VODA HARDNESS 3");
- Zadání potvrdíte stisknutím ikony OK (B9). Přístroj je nyní naprogramován tak, aby upozornil na nutnost odstranění vodního kamene v okamžiku, kdy je to skutečně nutné.

< >

< >

Programování kávy

Pokyny k programování kávy naleznete v kapitole "ZMĚNA MNOŽSTVÍ KÁVY V KÁVOVARU".

Programování cappuccino

Pokyny k programování cappuccina naleznete v kapitole "JAK VYBRAT MLÉKO a množství kávy pro cappuccino".

Programování voda

Pokyny naleznete v kapitole "MĚŘENÍ MNOŽSTVÍ HORKÉ VODY".

Odstraňování vodního kamene



Pozor! Odstraňovač vodního kamene obsahuje kyseliny. Dodržujte bezpečnostní pokyny výrobce uvedené na obalu odvápnovače.



Poznámka: Používejte pouze odvápnovací prostředek doporučený výrobcem. V opačném případě je záruka neplatná. Záruka je navíc neplatná, pokud není pravidelně prováděno odstraňování vodního kamene.



Pozor! Před odvápněním se ujistěte, že je odstraněno vlákno změkčovače.

Když se na displeji přístroje zobrazí zpráva "DECALCIFICATION", je čas provést odvápnění. Postupujte takto:

- Zkontrolujte, zda je stroj připraven k použití.
- Připojte výtok vody (C7) k trysce (A10).
- Stisknutím ikony SET (B2) vstupte do nabídky a poté stiskněte ikony < (B7) a (B8), dokud stroj nezobrazí zprávu "DECALCIFICATION".
- Stiskněte ikonu OK (B9) a stroj zobrazí zprávu "DECALCIFY CONFIRM".

- Stiskněte ikonu OK (B9). Na displeji se zobrazí "INSERT DECALCIFICATION". NA DISPLEJI SE ZOBRAZÍ "STOP".
- Vyprázdněte nádržku na vodu, nalijte obsah lahvičky s odvápnovacím prostředkem podle pokynů na nádobce s odvápnovacím prostředkem a doplňte vodu na úroveň MAX v nádržce na vodu. Pod výtok horké vody umístěte nádobu o objemu přibližně 2 litry.
- Stiskněte ikonu OK (B9); roztok na odstraňování vodního kamene vytéká z výtoku horké vody a začne plnit nádobu pod ním. Stroj zobrazí zprávu "DECALCIFYING".
- Program na odstraňování vodního kamene automaticky provede řadu dávkování a pauz.
- Přibližně po 30 minutách stroj zobrazí zprávu "DECALCIFIC. ÚPLNÁ ZASTÁVKA".
- Stiskněte ikonu OK (B9) a na displeji se zobrazí zpráva "RINSE WITH STOP".
- Vyprázdněte nádržku na vodu, vypláchněte ji, abyste odstranili zbytky odvápnovacího prostředku, a naplňte ji čistou vodou.
- Znovu vložte nádrž naplněnou čerstvou vodou. Na displeji se znovu zobrazí zpráva "CONFIRM".
- Znovu stiskněte ikonu OK (B9). Z trysky vytéká horká voda, naplní nádobu a na displeji se zobrazí zpráva "RINSE".
- Počkejte na zprávu "RINSE COMPLETED CONFIRM".
- Stiskněte ikonu OK (B9). Na displeji se zobrazí zpráva "DECALCIFYING COMPRESSED" a poté "FILL TANK". Doplňte nádrž čistou vodou.
- Program odstraňování vodního kamene je nyní dokončen a kávovar je opět připraven k přípravě kávy.
POZNÁMKA: Pokud je postup odvápnění přerušeno před jeho dokončením, je ne-

je nutné začít znovu.



Pozor! ZÁRUKA JE NEPLATNÁ, POKUD NENÍ ODVÁPŇENÍ PROVEDENO SPRÁVNĚ.

Návrat k továrnímu nastavení (reset)

K původnímu nastavení stroje (i po jeho změně uživatelem) se lze vrátit následujícím způsobem:

- Stisknutím ikony SET (B2) vstupte do nabídky a poté stiskněte ikony < > (B7) a (B8), dokud se na displeji neobjeví zpráva "FACTORY VALUES".
- Stiskněte ikonu OK (B9) a přístroj zobrazí zprávu "CONFIRM FACTORY VALUES" (Potvrdit tovární hodnoty).
- stiskněte ikonu OK (B9) pro návrat k továrnímu nastavení;

Statistiky

Tato funkce zobrazuje údaje o stavu stroje. Chcete-li je zobrazit, postupujte takto:

- Stisknutím ikony SET (B2) vstupte do nabídky a poté stiskněte ikony < > (B7) a (B8), dokud stroj nezobrazí zprávu "STATISTIKA".
- Stiskněte ikonu OK (B9).
- Stisknutím ikon < > (B7) a (B8) můžete zkontrolovat:
 - Kolik bylo vydáno káv a cappuccina.
 - Kolikrát bylo provedeno odstranění vodního kamene.
 - Kolik litrů vody bylo celkem vydáno.
- Tuto funkci ukončíte **jedním** stisknutím ikony (B6) nebo **dvakrát** stisknutím ikony (B6). ←

Varování akustické

Tato funkce aktivuje nebo deaktivuje zvukovou výstrahu, kterou stroj vydává při každém stisknutí ikon a při každém vložení/vyjmutí příslušenství.



Upozornění: Stroj je přednastaven s aktivovanou zvukovou výstrahou.

- Stisknutím ikony SET (B2) vstupte do nabídky a poté stiskněte ikony < > (B7) a (B8), dokud stroj nezobrazí zprávu "BUZZER WARNING".
- Stiskněte ikonu OK (B9). Na displeji se zobrazí "BUZZER WARNING".
- Stisknutím ikony (B6) akustickou výstrahu deaktivujete nebo stiskněte ikonu (B9), abyste ji aktivovali.
- Stisknutím ikony (← B6) opustíte nabídku.

Nastavení kontrast

Pokud chcete zvýšit nebo snížit kontrast displeje, postupujte takto:

- Stisknutím ikony SET (B2) vstupte do nabídky a poté stiskněte ikony < > (B7) a (B8), dokud se na displeji neobjeví zpráva "CONTRAST".
- Stiskněte ikonu OK (B9).
- Stiskněte ikony (B7) a (B8), dokud se na displeji nezobrazí požadovaný kontrast: ukazatel průběhu signalizuje zvolenou úroveň kontrastu.
- Potvrďte stisknutím ikony OK (B9).
- Tuto funkci ukončíte **jedním** stisknutím ikony (B6) nebo **dvakrát** stisknutím ikony (B6). ←

Filtr vody

Pokyny pro filtr změkčovače najdete v kapitole "INSTALACE FILTRU".

VYPNUTÍ SPOTŘEBIČE

Při každém vypnutí spotřebiče se provede automatické opláchnutí, které nelze přerušit.



Nebezpečí opaření! Během oplachování uniká z výpustí výlevky na kávu trochu horké vody. Dávejte pozor, abyste nepřišli do styku se stříkající vodou. Chcete-li spotřebič vypnout, stiskněte tlačítko v pohotovostním režimu (A7). Spotřebič se opláchne a poté se vypne.



Poznámka: Pokud spotřebič nebudete delší dobu používat, stiskněte také hlavní vypínač (A23), který se nachází v zadní části spotřebiče, do polohy **0**.

TECHNICKÉ ÚDAJE

Napětí: 220-240 V~ 50/60 Hz max. 10 A Příkon: 1350 W

Tlak: 15 barů

Objem nádržky na vodu: 1,8 l

Rozměry ŠxVxH: 595x456x412 mm

Hmotnost: 26 kg

CE Zařízení splňuje následující směrnice ES:

- Směrnice o nízkém napětí 2006/95/ES a následné změny.
- Směrnice 2004/108/ES o elektromagnetické kompatibilitě a její následné změny.
- Evropské nařízení 1275/2008 o pohotovostním režimu

Materiály a předměty určené pro styk s potravinami splňují požadavky evropského nařízení (ES) č. 1935/2004.

ZPRÁVY ZOBRAZENÉ NA DISPLEJI

ZOBRAZENÁ ZPRÁVA	MOŽNÁ PŘÍČINA	REMEDY
PLNĚNÍ NÁDRŽE	<ul style="list-style-type: none"> Nádrž na vodu je prázdný nebo je špatně inštalovaný. 	<ul style="list-style-type: none"> Naplňte nádrž vodu a/nebo ji vložte správně, premen- tupě.
PŘÍLIŠ JEMNĚ MLETÉ BĚŽNÝ MLÝNEK (<i>střídavě</i>) STISKNĚTE TLAČÍTKO OK	<ul style="list-style-type: none"> Rozmělnění je příliš konec a pak káva fuo- se daří příliš pomalu. Stroj nedokáže připravit kávu, protože je zde nějaká... vzduch v hydraulickém okruhu. <p>Možná příčina: proce- těžké nainstalovat filtr nebyl proveden správně.</p>	<ul style="list-style-type: none"> Otočte re- broušení klikněte na číslo 7. Zkontrolujte, zda je filtr (A9) je dobře nainstalován a že postup instalace akce byla provedena správně.
PŘÍLIŠ JEMNĚ MLETÉ BĚŽNÝ MLÝNEK (<i>střídavě</i>) STISKNĚTE TLAČÍTKO OK (<i>a později</i>) NAPLNĚNÍ NÁDRŽE	<ul style="list-style-type: none"> Nádrž byla de- séra b ě h e m porodu. vání. V okruhu je vzduch instalatér. 	<ul style="list-style-type: none"> Vložte nádrž a před pouze ikonu OK (B9). Na stránkách na displeji se zobrazí "WATER HOT PRESS OK". Opětovně stisknutí ikony OK (B9). Stroj znovu zpět do režimu připravenosti k použití.
PRÁZDNÝ KONTEJNER KÁVOVÉ FONDY	<ul style="list-style-type: none"> Kontejner fondu (A4) kávy je plná nebo více než tři dnů od poslední výplaty. (taková operace ga- rant a správně hygiena stroje). 	<ul style="list-style-type: none"> Vyprázdněte nádobu prostředky a provádět úklid, a poté jej znovu vložte. Důležité: při extrakci va- odkapávací miska je OBLIGATIVNÍ vyprázdnění vždy kontejner fondu káva, i když je naplněná málo. Pokud tato práce... se neprovádí, může se stát, že když následné kavárny, naplnění kontejnerových fondů. jako více, než se očekávalo, a že

stroj se ucpe.

VLOŽIT KONTEJNER
FONDY

- Po vyčištění nebyla
vložil
prostředky.

- Otevřete servisní klapku.
a zadejte obsah.
prostředky.

ZOBRAZENÁ ZPRÁVA	MOŽNÁ PŘÍČINA	REMEDY
VLOŽENÍ PŘEDEM UVAŘENÉ KÁVY MILLED	<ul style="list-style-type: none"> • Funkce předmaketová káva. narozený", ale nebylo to nalil předem uvařenou kávu. se narodil v nálevce. • Nálevka (A21) je ucpaná. 	<ul style="list-style-type: none"> • Vytáhněte stroj a představit předvařenou kávu do trychtýře". • Vyprázdněte nálevku pomocí nože jako popsané v oddíle "čištění nálevky pro zavedení kávy "předmleté".
DECALCIFY! (střídavě) STŘEDNÍ ŠÁLEK NOR- CHUTI EVIL	<ul style="list-style-type: none"> • Označuje, že je nutné odvápněte stroj. 	<ul style="list-style-type: none"> • Je nutné provést na program brzy odvápnění de-napsáno v kapitole "Decalcification".
SNÍŽENÍ DÁVKY KÁVY	<ul style="list-style-type: none"> • Bylo použito příliš mnoho káva. 	<ul style="list-style-type: none"> • Vyberte více světlo nebo snížit množství předvařené kávy. narozených a poté požádat o nové vaření kávy.
NAPLNĚNÍ KONTEJNERU KÁVOVÉ CHIPSY	<ul style="list-style-type: none"> • Kávová zrna jsou řídká. 	<ul style="list-style-type: none"> • Naplňte nádobu zrna.
INSERT GROUP INFUSER	<ul style="list-style-type: none"> • Po vyčištění nebyl znovu vložil infuzor. 	<ul style="list-style-type: none"> • Vložte infuzor jako popsané v kapitole "Čištění infuzoru".
ZAVŘENÍ DVEŘÍ	<ul style="list-style-type: none"> • Servisní středisko je otevřené. 	<ul style="list-style-type: none"> • Zavřete dveře služby.
GENERICKÝ ALARM!	<ul style="list-style-type: none"> • Vnitřek stroje je velmi špinavé. 	<ul style="list-style-type: none"> • Důkladně vyčistěte stroj podle popisu v oddíle "čištění a manuál pozornost". Pokud po čištění teta, stroj zobrazí stále zpráva, re-se obrátit na středisko pomoc.
VYMĚŇTE FILTR!	<ul style="list-style-type: none"> • Označuje, že je nutné vyměňte filtr změkčovače. 	<ul style="list-style-type: none"> • Je nutné nahradit su-filtr po

tore (A9).

pokyny v odstavci
"Výměna filtru".

ŘEŠENÍ PROBLÉMŮ

Některé možné poruchy jsou uvedeny níže.

Pokud se problém nepodaří vyřešit popsáním způsobem, je třeba kontaktovat technickou podporu.

PROBLÉM	MOŽNÁ PŘÍČINA	REMEDY
Káva není horká.	<ul style="list-style-type: none"> - Šálky nebyly předeřhřáté. • Infuzér vychladl, protože od poslední kávy uplynuly 2/3 minuty. • Nastavená teplota není dostatečná. 	<ul style="list-style-type: none"> • Šálky zahřejte opláchnutím horkou vodou. • Před přípravou kávy nahřejte infuzér stisknutím ikony  (B3). • Změna teploty (viz kapitola "Změna teploty kávy").
Káva má málo pěny.	<ul style="list-style-type: none"> - Káva je příliš namletá velký. • Kávová směs není vhodná. 	<ul style="list-style-type: none"> • Za chodu brusky otočte knoflíkem pro nastavení broušení o jedno cvaknutí proti směru hodinových ručiček směrem k číslu 1 (obr. 14). • Použijte směs kávy pro kávovary na espresso.
Káva vychází příliš jemně nebo v kapkách.	<ul style="list-style-type: none"> • Káva je příliš jemně namletá. 	<ul style="list-style-type: none"> • Za chodu brusky otočte knoflíkem pro nastavení broušení o jedno cvaknutí ve směru hodinových ručiček směrem k číslu 7 (obr. 14). Postupujte po jednom kliknutí, dokud nedosáhnete uspokojivého dávkování. Účinek se projeví až po vydání 2 káv.

PROBLÉM	MOŽNÁ PŘÍČINA	REMEDY
Káva se rozlévá příliš rychle- ceously.	<ul style="list-style-type: none"> • Káva je příliš namletá velký. 	<ul style="list-style-type: none"> • Otočte nastavení broušení výstřel směrem k numero 1 proti směru hodinových ručiček když je mlýnek na kávu v (obr. 14). Pozor-příliš se neotáčet nastavovací knoflík. broušení dalších... myslí, když jeden vyžadují dvě kávy, může dojít k výplatě v kapkách. Efekt je viditelný až po vyplacení 2 kávy.
Káva nevychází z op- také obě trysky dávkovače.	<ul style="list-style-type: none"> • Výlevky jsou ucpané. 	<ul style="list-style-type: none"> • Vyčistěte trysky pomocí párátko (obr. 27).
Káva nevytéká z výlevky dávkovače, ale podél servisní pult (A2).	<ul style="list-style-type: none"> • Otvory pro trysky jsou ucpané kávovým prachem suché. • Dopravník kávy (A3) uvnitř pultu služba je blokována. 	<ul style="list-style-type: none"> • Vyčistěte trysky pomocí párátko, houba nebo cu-porcelán s tvrdými štětinami (obr. 27-29). <ul style="list-style-type: none"> • Důkladně vyčistěte dopravník kávy (A3) , zejména v blízkosti závěsů.
Žádný únik z dávkovače kávu, ale vodu.	<ul style="list-style-type: none"> • Mletá káva zůstala uzamčené v nálevce (A21) 	<ul style="list-style-type: none"> • Vyčistěte nálevku (A21) pomocí dřevěnou vidličku nebo plast, vyčistěte vnitřek stroje.

PROBLÉM	MOŽNÁ PŘÍČINA	REMEDY
Mléko nevytéká z erekční trubice (C5).	<ul style="list-style-type: none"> • Sací trubka buď není vložena, nebo je nesprávně vroubkovaná. 	<ul style="list-style-type: none"> • Nalévací trubičku (C4) dobře zasuňte do kolena víka nádoby na mléko (obr. 24).
Mléko pěnilo jen velmi málo.	<ul style="list-style-type: none"> - Víko kontejneru... nádoba na mléko je špinavá. • Posuvník mléka je nesprávně umístěn. 	<ul style="list-style-type: none"> • Vyčistěte kryt na mléko podle popisu v části "Čištění nádoby na mléko". • Nastavte podle pokynů v části "Příprava kapucínu".
Mléko má velké bubliny nebo sítíká z mlékovodu.	<ul style="list-style-type: none"> • Mléko není dostatečně studené nebo není částečně odstředěné. • Posuvník mléka je nesprávně nastaven. • Víko nádoby na mléko je špinavé. 	<ul style="list-style-type: none"> • Použijte nejlépe zcela odstředěné mléko nebo částečně odstředěné mléko při teplotě chlazení (přibližně 5 °C). Pokud výsledek stále není podle představ, zkuste změnit značku mléka. • Posuňte kurzor mírně směrem k "CAFFELATTE" (viz část "Příprava cappuccina"). • Vyčistěte kryt na mléko podle popisu v části "Čištění nádoby na mléko".