

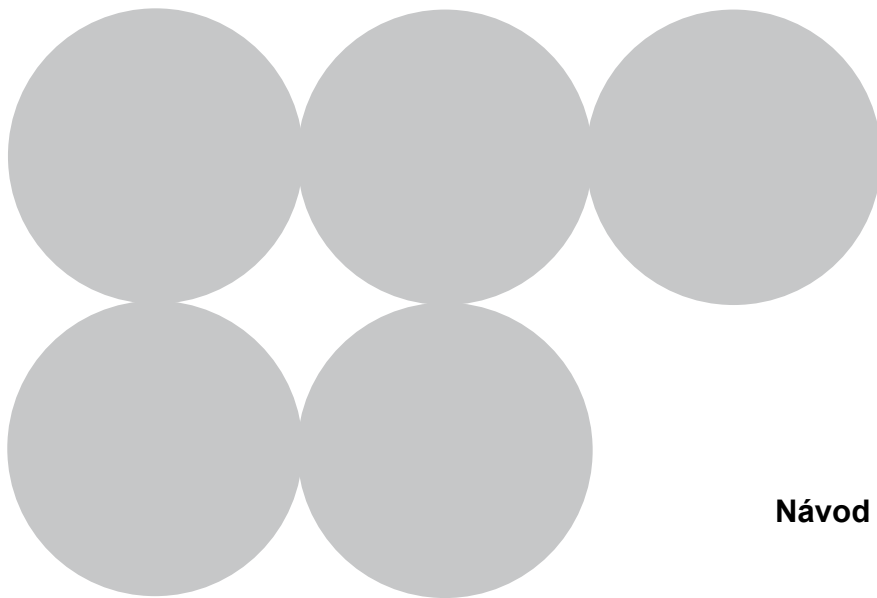

SF4750 M..., SF4800M...



Návod k použití

Obsah

1 Pokyny.....	3
1.1 Základní bezpečnostní pokyny.....	3
1.2 Pokyny pro použití mikrovln.....	4
1.3 Odpovědnost výrobce.....	6
1.4 Účel spotřebiče.....	6
1.5 Identifikační štítek.....	6
1.6 Likvidace.....	6
1.7 Tento návod k obsluze.....	7
1.8 Jak číst tento návod.....	7
2 Popis.....	8
2.1 Základní popis.....	8
2.2 Ovládací panel.....	8
2.4 Mikrovlny.....	9
2.4 Dostupné příslušenství.....	10
3 Použití.....	11
3.1 Pokyny.....	11
3.2 První použití.....	12
3.3 Použití příslušenství.....	13
3.4 Použití trouby.....	14
3.5 Mikrovlnné vaření.....	15
3.6 Účastňování.....	17
3.7 Speciální funkce.....	23
3.8 Sekundární menu.....	26
4 Čištění a údržba.....	28
4.1 Pokyny.....	28
4.2 Čištění povrchu.....	28
4.3 Běžné denní čištění.....	28
4.4 Skvrny a zbytky jídla.....	28
4.5 Čištění skla dvířek.....	29
4.6 Čištění vnitřku trouby.....	29
4.7 Vapor Clean.....	30
5 Instalace.....	33
5.1 Připojení k elektrické síti.....	33
5.2 Výměna kabelu.....	33
5.3 Postavení.....	34

Doporučujeme pozorně přečíst tento návod, obsahující všechny pokyny pro údržbu spotřebiče z hlediska vzhledu i funkčnosti.

Pro podrobnější informace o spotřebiči navštivte: www.smeg.com



1 Pokyny

DŮLEŽITÉ BEZPEČNOSTNÍ POKYNY

PŘEČTĚTE SI JE POZORNĚ A USCHOVEJTE PRO POUŽITÍ V BUDOUCNOSTI.

1.1 Základní bezpečnostní pokyny

Riziko zranění

- **VAROVÁNÍ:** Pokud je poškozené těsnění dvířek, troubu nepoužívejte, dokud ji neopraví kvalifikovaný servisní technik.
- **VAROVÁNÍ:** Je nebezpečné pro kohokoliv jiného kromě kompetentní osoby provádět servis a opravy, které zahrnují sejmutí krytu, který nabízí ochranu vůči vystavení se mikrovlnné energii.
- **VAROVÁNÍ:** Tekutiny a jiné potraviny nesmíte ohřívat v uzavřených nádobách, neboť mohou explodovat.
- **VAROVÁNÍ:** Během použití je spotřebič a jeho části velmi horké.
- Nikdy se nedotýkejte topných prvků během použití.
- Držte děti do 8 let v bezpečné vzdálenosti během použití spotřebiče.
- Tento spotřebič mohou používat děti od 8 let a osoby se sníženými fyzickými a mentálními schopnostmi, nebo bez dostatečných zkušeností a znalostí o použití elektrických spotřebičů, pokud jsou pod dohledem osoby odpovědné za jejich bezpečnost.
- Nedovolte dětem hrát si se spotřebičem.
- Spotřebič nesmí čistit děti bez dohledu.
- Po použití spotřebič ihned vypněte.
- Pokud cítíte kouř, vypněte a odpojte spotřebič od elektrické sítě a nechte dvířka zavřená k udušení plamenů.
- Nikdy se nepokoušejte uhasit plamen vodou.
- Instalační a servisní činnosti musí provádět pouze kvalifikovaný servisní technik podle platných předpisů.
- Spotřebič neupravujte.
- Nevkládejte ostré předměty (náčiní) do otvorů spotřebiče.
- Nepokoušejte se opravovat spotřebič svépomocně nebo bez dohledu kvalifikovaného technika.
- Pokud je poškozený přívodní kabel, kontaktujte kvalifikovaného servisního technika pro výměnu.



Pokyny

Riziko poškození spotřebiče

- Nepoužívejte drsné ani korozivní prostředky na skleněné díly (např. práškové prostředky, odstraňovače skvrn a drátěnky).
- Používejte dřevěné nebo plastové náčiní.
- Nesedejte si na spotřebič.
- Neblokujte větrací otvory spotřebiče.
- Během vaření s tuky a oleji nenechávejte spotřebič nikdy bez dohledu.
- V žádném případě nepoužívejte spotřebič k vytápění místnosti.
- Nezatěžujte ani si nesedejte na otevřená dvířka spotřebiče.
- Zajistěte, aby žádné předměty neuvízly ve dvířkách.

1.2 Pokyny pro použití mikrovln

- Kontrolujte spotřebič vizuálně během přípravy pokrmů v plastových nebo papírových obalech.



Nesprávné použití Riziko exploze



- Když používáte mikrovlnnou troubu k ohřevu tekutin, proces vaření se může opozdit - bod varu může být dosažen bez tvorby klasických „bublin“. Toto opožděné vření a následný superohřev tekutiny může způsobit explozi uvnitř spotřebiče, nebo náhlé vaření tekutiny po vyjmutí nádoby ze spotřebiče. Abyste zabránili tomuto riziku, je nutné vložit do nádoby během ohřevu dodanou tyč na vaření (nebo teplu odolnou plastovou lžičku).
- Mikrovlnnou troubu používejte pouze k ohřevu jídel určených ke konzumaci. Jiné typy použití jsou přísně zakázány (např. sušení oděvů, ohřev bot, mokřích tkanin apod, sušení potravin), neboť to může vést k zranění nebo požáru.



- Spotřebič pravidelně čistíte a odstraňujete veškeré zbytky jídla.
- Mikrovlnnou troubu nepoužívejte k sušení potravin.
- Mikrovlnnou troubu nepoužívejte k ohřevu oleje ani smažení.
- Spotřebič nepoužívejte k ohřevu jídel nebo nápojů obsahujících alkohol.
- Pokrmy pro děti neohřívejte v uzavřené nádobě. Sejměte víko nebo dudlík (v případě dětských láhví). Vždy zkontrolujte teplotu pokrmu před podáváním, nesmí být příliš vysoká. Pro rovnoměrnou teplotu obsah zamíchejte.
- Vajíčka neohřívejte ve skořápce ani celá natvrdo uvařená vejce; mohou explodovat i po skončení procesu ohřevu.
- Před ohřevem pokrmů ve slupce nebo s kůží (např. brambory, jablka, apod.) je nutné kůže propíchnout.
- Neohřívejte pokrmy uzavřené v obalech.
- Nepoužívejte mikrovlnný ohřev, pokud je trouba prázdná.
- Používejte nádoby a náčiní, které je vhodné pro použití v mikrovlnné troubě.
- Nepoužívejte hliníkové nádoby.
- Nepoužívejte nádoby s metalickými dekoracemi (pozlacené nebo postříbřené).
- Spotřebič pracuje v 2.4GHz ISM pásmu.
- V souladu s ustanoveními týkajícími se elektromagnetické kompatibility patří zařízení do skupiny 2 a třídy B (EN 55011).
- Tento spotřebič vyhovuje platným standardům a směrnicím týkajícím se bezpečnosti a elektromagnetické kompatibility. Doporučujeme nositele kardiostimulátoru dodržovat minimální vzdálenost 20-30 cm od mikrovlnné trouby. Pro podrobnější informace kontaktujte výrobce kardiostimulátoru.



Pokyny

1.3 Odpovědnost výrobce

Výrobce nenese žádnou odpovědnost za poškození nebo zranění osob způsobená:

- Použitím spotřebiče jiným než uvedeným způsobem;
- Nedodržením návodu k použití;
- Nesprávnou manipulací se spotřebičem;
- Použitím neoriginálních náhradních dílů.

1.4 Účel spotřebiče

- Tento spotřebič je určený pro vaření v domácím prostředí. Jakékoliv jiné použití je nesprávné.
 - v zaměstnaneckých kuchyních, prodejnách, kancelářích a jiném pracovním prostředí.
 - na farmách.
 - klienty hotelů, motelů a podobném typu ubytovacích zařízení.
 - v místě pro výdej snídaně.
- Spotřebič není navržený pro ovládání pomocí externích časovačů nebo systémů dálkových ovladačů.

1.5 Identifikační štítek

Identifikační štítek obsahuje technické údaje, sériové číslo a název modelu spotřebiče. V žádném případě neodstraňujte výrobní štítek.

1.6 Likvidace



Tento spotřebič se nesmí likvidovat společně s běžným domovním odpadem (Směrnice 2002/95/EC, 2002/ 96/EC, 2003/108/EC). Spotřebič neobsahuje látky v množstvích nebezpečných pro zdraví nebo životní prostředí, v souladu s platnými Evropskými směrnicemi.



**Napájení
Riziko zasažení elektrickým proudem**

- Odpojte hlavní napájení.
- Odpojte napájecí kabel od elektrického systému.

Pro likvidaci spotřebiče:

- Odřízněte přívodní kabel a odstraňte jej společně se zástrčkou.
- Odneste spotřebič na příslušné sběrné místo pro elektrické a elektronické přístroje, nebo jej odevzdejte do prodejny, kde jste zakoupili ekvivalentní spotřebič.



Naše spotřebiče jsou balené do nezávadných a recyklovatelných materiálů.

- Odnesete obalové materiály na příslušná sběrná místa.



Plastové obaly Riziko udušení

- Nenechávejte obaly a jeho části v dosahu dětí.
- Nedovolte dětem hrát si s obalovými materiály.

1.7 Tento návod k obsluze

Tento návod k obsluze je důležitou součástí spotřebiče a proto jej musíte uschovat na bezpečném místě po celou dobu životnosti spotřebiče.

- Přečtěte si pozorně tento návod před použitím spotřebiče.

1.8 Jak číst tento návod

Tento návod k použití obsahuje následující kapitoly::



Pokyny
Základní informace o tomto návodu, o bezpečnosti a likvidaci.



Popis
Popis spotřebiče a příslušenství.



Použití
Informace o použití spotřebiče a jeho příslušenství, rady k vaření.



Čištění a údržba
Informace o správném čištění a údržbě spotřebiče.



Instalace
Informace pro kvalifikovaného technika: instalace, provoz a kontrola.



Bezpečnostní pokyny



Informace



Rada

1. Postupujte podle pořadí pokynů.

- Jednoduché pokyny.



Popis

2 Popis

2.1 Základní popis

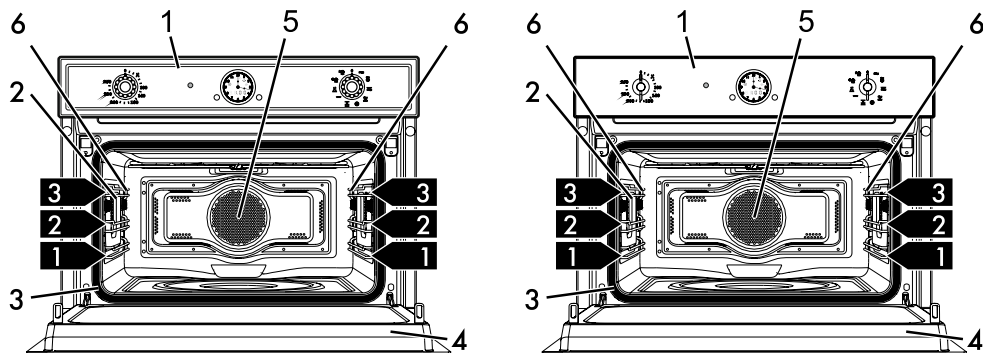

- 1 Ovládací panel
- 2 Osvětlení trouby
- 3 Těsnění
- 4 Dvířka

- 5 Ventilátor trouby
- 6 Kolečničky pro plechy/rošt
- 1,2,3... Rám

2.2 Ovládací panel

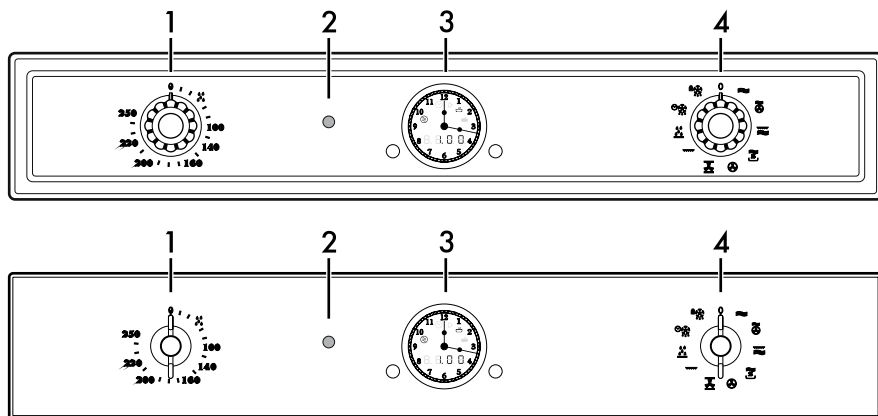

1 Ovladač teploty

Tento ovladač umožňuje zvolit teplotu pečení při použití klasické nebo kombinované funkce.



2 Kontrolka termostatu

Klasické a kombinované funkce: když kontrolka bliká, znamená to, že trouba se zahřívá. Po dosažení nastavené teploty zůstane kontrolka svítit až do vypnutí trouby.

Funkce mikrovlnného ohřevu: zůstává svítit pro indikaci, že je aktivní funkce mikrovlnného ohřevu. Zůstane svítit i po vypnutí trouby.

3 Čas

Zobrazuje přesný čas, zvolenou teplotu a výkon a jakýkoliv nastavený čas.

4 Volič funkcí

Tento ovladač můžete použít na:

- Zapnutí a vypnutí spotřebiče
- Volbu funkce
- Slouží k zapnutí a vypnutí osvětlení spotřebiče



Po použití spotřebiče vždy nastavte volič funkcí do pozice **0**.

2.3 Další díly

Zásuvné lišty

Spotřebič obsahuje přihrádky k umístění roštů a plechů v různých výškách. Výšky zasunutí jsou naznačené zdola nahoru (viz 2.1 Základní popis).

Chladicí ventilátor

Ventilátor chladí troubu a aktivuje se během pečení.

Ventilátor zajišťuje rovnoměrné proudění vzduchu nad dvířky, které může pokračovat i po vypnutí trouby.

Vnitřní osvětlení

Osvětlení spotřebiče se zapne, když:

- Otevřete dvířka
- Když aktivujete nějakou funkci

2.4 Mikrovlny

Spotřebič je vybaven generátorem mikrovln, který se nazývá magnetron. Vytvořené mikrovlny jsou rovnoměrně rozptýlené do prostoru trouby k ohřevu pokrmu.

Ohřev nastává díky procesu tření molekul obsažených v pokrmu (zejména molekul vody), s následnou tvorbou tepla.

Teplu vytvoření přímo uvnitř pokrmu vede k rozmrazování, ohřevu nebo vaření během kratší doby než u klasického vaření.

- Použití vhodných nádob pro mikrovlnný ohřev umožňuje rovnoměrné dosažení mikrovln k jídlu (viz Materiály vhodné pro mikrovlnný ohřev).



2.4 Dostupné příslušenství



Některé modely jsou vybavené veškerým příslušenstvím.

Rošt

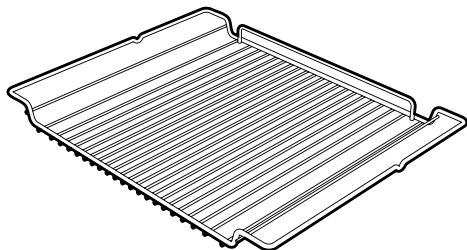

Užitečné pro postavení nádob s pokrmu během přípravy.

Skleněná nádoba

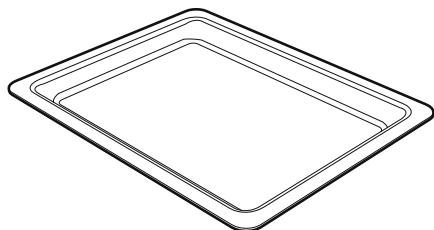

Vhodná pro jakýkoliv typ přípravy a zachycuje tuk z pokrmů, který je na roštu nad ní.

Rošt na plech

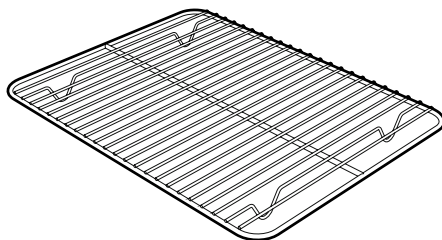

Pro zasunutí nad pečicí plech; pro pečení pokrmů, které mohou kapat.

Tyč na vaření



Vložte do nádoby při ohřevu tekutin, nutné k zabránění opožděného varu.



Příslušenství přicházející do kontaktu s potravinami je vyrobeno z materiálů, které vyhovují platným předpisům.



Originální a volitelné příslušenství můžete objednat v autorizovaném servisním středisku. Používejte pouze originální příslušenství dodávané výrobcem.



3 Použití

3.1 Pokyny



Vysoká teplota uvnitř trouby během použití

Riziko popálení

- Během pečení nechte dvířka zavřená.
- Chraňte ruce pomocí rukavic při vkládání a vyjímání pokrmů z trouby.
- Nedotýkejte se topných prvků uvnitř trouby.
- Nelijte vodu přímo na horké plechy.
- Zabraňte v přístupu dětem ke spotřebiči během provozu.



Vysoká teplota uvnitř trouby během použití

Riziko požáru nebo exploze

- Nepoužívejte žádné prostředky ve spreji v blízkosti trouby.
- Nepoužívejte ani nenechávejte hořlavé předměty v blízkosti trouby.
- Nepoužívejte plastové nádoby ani nádoby pro přípravu pokrmů.
- Do trouby nevkládejte uzavřené plechovky.
- Během přípravy s tuky nebo oleji nenechávejte troubu bez dohledu.
- Během pečení vyndejte veškeré plechy a rošty, které nepotřebujete.



Nesprávné použití

Riziko poškození smaltovaného povrchu

- Nezakrývejte dno pečicí trouby hliníkovou fólií.
- Pokud chcete použít pečicí papír, vložte jej tak, aby nebránil proudění horkého vzduchu uvnitř trouby.
- Nedávejte plechy ani pánve na dno pečicí trouby.
- Nelijte vodu na horké plechy.

Vhodné nádoby

Pro dobrý ohřev potravin v mikrovlnné troubě musí použitý materiál propouštět mikrovlnnou energii.

Vhodné materiály:

- **Sklo*** (sejměte víka): skleněné mísy, sklenice, nádoby.
- **Porcelán.**
- **Keramika/Terakota.**
- **Plast*** (vhodný pro mikrovlny): nádoby, fólie (nesmí přijít do kontaktu s pokrmem během přípravy).

*pouze pokud je teplu odolné.



Použití

Nevhodné materiály:

- **Kov** (způsobuje jiskření): hliníkové fólie a nádoby, kovové nádoby a náčiní, mrazicí sáčky s drátky.
- **Dřevo**.
- **Křišťálové sklo**.
- **Papír** (riziko požáru).
- Expandovaný polystyrén (možná kontaminace jídla).

Test nádobí



Nádobí musí být bez kovové dekorace.



Funkci mikrovln můžete využít bez pokrmu pouze pro tento test.

Pro kontrolu, zda je nádobí vhodné pro použití v mikrovlnné troubě, proveďte tento jednoduchý test:

1. Z prostoru trouby vyjměte veškeré příslušenství.
2. Vložte testované nádobí do prostoru trouby.
3. Zvolte maximální výkon (např. 1000 W).
4. Nastavte dobu ohřevu na 30 sekund.
5. Spusťte ohřev.



Nevhodné nádobí
Riziko poškození spotřebiče

- Pokud je objeven praskání nebo jiskření z nádobí, ihned přerušte test. V tomto případě není nádobí vhodné pro mikrovlnný ohřev.

6. Na konci testu musí být nádobí studené nebo mírně teplé. Pokud je nádobí horké, pak je nevhodné pro použití v mikrovlnné troubě.

3.2 První použití

1. Odstraňte ochrannou fólii z vnějších a vnitřních povrchů spotřebiče, včetně příslušenství.
2. Odstraňte veškeré štítky (kromě výrobního štítku) z příslušenství a prostoru trouby.
3. Vyndejte a umyjte veškeré příslušenství (viz 4 Čištění a údržba).
4. Zahřejte prázdnou troubu na maximální teplotě (pomocí klasických funkcí) pro odstranění zbytků z výroby.



Pro první ohřev použijte klasický ohřev a nikoliv funkci mikrovln.



3.3 Použití příslušenství

Rošt

Rošt musíte vložit do bočních vodítek, dokud se zcela nezastaví.

- Mechanické bezpečnostní zámky, které brání náhodnému vytažení plechů musí smřovat dolů a k zadní stěně trouby.

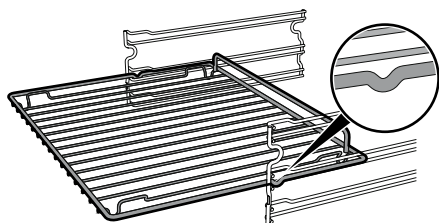

Vysoká teplota
Riziko popálení

- Toto příslušenství je velmi horké. Vždy používejte ochranné kuchyňské rukavice.



Vložte rošt jemně do trouby až na doraz.



Vyčistěte rošt před prvním použitím k odstranění zbytků z procesů výroby.

Tyč na vaření

Když používáte mikrovlnný ohřev k ohřevu tekutin, proces varu se může opozdit. Abyste zabránili tomuto nebezpečnému jevu, je nutné vložit během ohřevu do nádoby dodanou tyč na vaření (nebo teplu odolnou plastovou lžičku).



Nesprávné použití
Riziko exploze

- Abyste zabránili riziku exploze z náhlého varu nadměrně ohřátých tekutin, je vždy nutné ponořit tyč na vaření do tekutiny před ohřevem.



Vysoká teplota
Riziko poškození příslušenství

- Tyč na vaření použijte pouze při použití mikrovln . Tyč nesmíte používat při kombinovaném a klasickém způsobu ohřevu.



Použití

Rošt na plech

Rošt můžete vložit do plechu. Tímto způsobem můžete zachytit tuk a šťávu během pečení pokrmu.

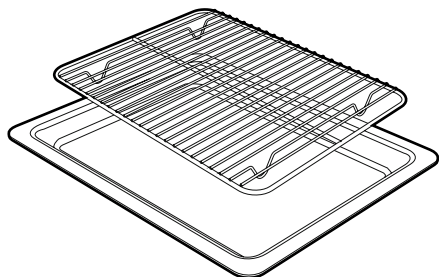

Provozní režimy

Pohotovostní režim: Když není zvolena žádná funkce, hodiny zobrazují přesný čas.

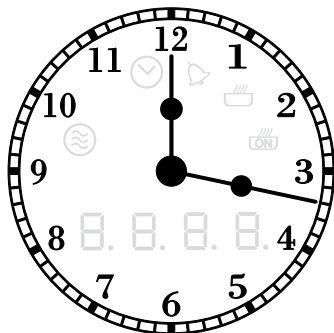

3.4 Použití trouby

Hodiny

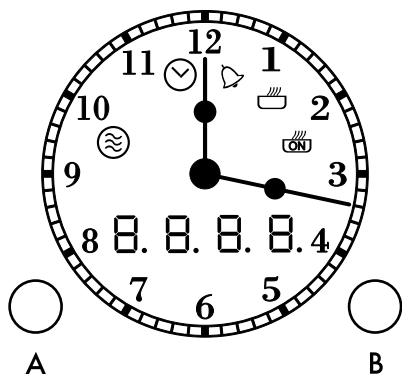

Zapnutí: Volič funkcí musí být vždy mimo pozici 0 k spuštění jakékoliv funkce. Hodiny zobrazují nastavené parametry, jako je teplota, doba přípravy, výkon mikrovln a když je dosaženo nastavené teploty.

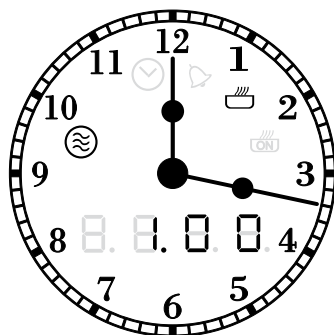

Indikátor mikrovln



Indikátor hodin



Indikátor minutky



Indikátor časovaného vaření



Indikátor odloženého startu

A Ovladač nastavení

B Ovladač potvrzení



Nastavení času

Pokud spotřebič používáte poprvé nebo po výpadku elektrické energie, indikátor hodin  bliká na hodinách.

1. Otočte ovladač nastavení doleva nebo doprava k nastavení přesného času.
2. Po přibližně 5 sekundách indikátor hodin  zhasne a hodiny pokračují v běžném provozu.

Může být nutné změnit aktuální čas, například při změně na letní čas.

3. Pro změnu nastavení času se ujistěte, že není aktivní žádná funkce (volič teploty a volič funkcí musí být v pozici **0**).
4. Otočte volič nastavení doleva nebo doprava.

3.5 Mikrovlnné vaření







Funkce vaření lze kdykoliv přerušit otočením voliče funkcí do pozice **0**.

Mikrovlnný ohřev





Vzhledem k tomu, že pronikají přímo do jídla, mikrovlny umožňují velmi rychlý ohřev a se značnou úsporou elektrické energie.

Tento ohřev je vhodný pro vaření bez tuku a také k rozmrazování a ohřevu potravin se zachováním původního vzhledu a vůně.

1. Otočte volič funkce na symbol  **mikrovl** . Symbol časovaného vaření  a mikrovl  blikají na hodinách a displej zobrazí počáteční trvání **0 1 0 0** (minuty/sekundy).
2. Otočením voliče nastavení doleva nebo doprava nastavte hodnotu doby přípravy (max 30 minut).
3. Stiskněte volič nastavení. Kontrolka mikrovl  bliká na hodinách a displej zobrazí počáteční výkon mikrovl **1 0 0 0**.



Použití

- Otočením voliče nastavení doleva nebo doprava nastavte výkon, v rozsahu od 100 W až 1000 W (viz „Výkon mikrovln“).
- Stisknutím voliče nastavení potvrďte data. Indikátor časovaného vaření  a mikrovln  blikají na hodinách.
- Stisknutím voliče spusťte vaření.



Pokud otevřete dvířka, ohřev se zastaví. Po zavření dvířek stisknutím voliče funkcí pokračujte v ohřevu.



Stisknutím voliče funkcí dočasně zastavíte funkci ohřevu. Opětovným stisknutím pokračujete v ohřevu.

- Na konci doby přípravy bude

STOP blikat na displeji a zní akustický signál, který lze deaktivovat stisknutím voliče nastavení.



Otočením voliče teploty nastavte další dobu ohřevu. Stisknutím voliče spusťte vaření.



K vypnutí spotřebiče nastavte volič funkcí do pozice **0**.



Není možné nastavit funkci mikrovlnného vaření bez nastavení doby přípravy.

Úrovně mikrovlnného výkonu

Níže je seznam úrovní výkonů, které lze zvolit:

Výkon (W)	Vhodný pro
100	
200	Rozmrazování potravin
300	
400	Vaření masa nebo
500	mírné vaření
600	
700	Ohřev a vaření
800	potravin
900	
1100	Ohřev tekutin



Minutka



Tato funkce aktivuje pouze bzučák bez zastavení pečení.



Minutku lze aktivovat během pečení i když je spotřebič v pohotovostním režimu.

1. Stiskněte ovladač nastavení. Symbol



bliká na hodinách a displej zobrazí počáteční dobu pečení



(hodiny/minuty).

2. Otočením voliče nastavení doleva nebo doprava do 5 sekund nastavte dobu pečení (max 4 hodiny).
 3. Stiskněte opět ovladač nastavení nebo počkejte 5 sekund od posledního použití ovladače: symbol  zůstane svítit a minutka se spustí.
- Když plyne minutka, lze upravit její trvání.
4. Stiskněte ovladač nastavení.
 5. Otočte ovladač nastavení doleva nebo doprava do 5 sekund k nastavení nové hodnoty pečení.
 6. Stiskněte opět ovladač nastavení nebo počkejte 5 sekund od posledního nastavení.

7. Na konci minutky budou symboly



a  blikat a zní akustický signál, který lze deaktivovat stisknutím ovladače nastavení.





K smazání minutky stiskněte ovladač nastavení a podržte přibližně 3 sekundy.

3.6 Speciální funkce

Ohřev



Tato funkce je pro mikrovlnný ohřev dříve připravených pokrmů a uložených v chladničce.

1. Nastavte ovladač funkce na symbol **ohřevu**. Symboly  a  blikají na hodinách a čas na displeji zobrazuje počáteční dobu ohřevu  (minuty/sekundy).
2. Otočením ovladače nastavení doleva nebo doprava nastavte dobu přípravy (max 99 minut).
3. Stiskněte ovladač nastavení.
4. Stisknutím ovladače potvrzení spusťte ohřev.
5. Na konci doby ohřevu bude na displeji blikat **STOP** a zní akustický signál, který lze deaktivovat stisknutím ovladače nastavení.



Použití





Pečení

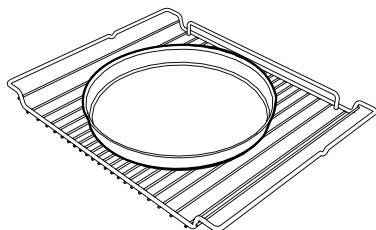

Tato funkce nabízí zlatavou zapečenou texturu pomocí talíře k pečení. Ideální pro pizzu, hranolky a koláče.

1. Zasuňte rošt do požadované úrovně. Položte prázdný pekáč doprostřed.



2. Nastavte ovladač funkce na symbol **pečení**. Symboly  a  blikají na hodinách a čas na displeji zobrazuje počáteční dobu ohřevu  (minuty/sekundy).
3. Otočením ovladače nastavení doleva nebo doprava nastavte dobu pečení (max 99 minut).
4. Stiskněte ovladač nastavení. Symbol  bliká na hodinách.
5. Stisknutím ovladače nastavení potvrďte nastavená data.

6. Stisknutím ovladače potvrzení spustíte funkci pečení. Po několika sekundách začne termostat blikat pro indikaci, že se aktivoval předhřev.
7. Po dosažení teploty se na displeji zobrazí nápis , kontrolka termostatu přestane blikat a zní akustický signál pro indikaci, že nyní můžete vložit pokrm do trouby.



Vysoká teplota
Riziko popálení

- K manipulaci s pekáčem používejte ochranné kuchyňské rukavice.

8. Položte pokrm do talíře na pečení.

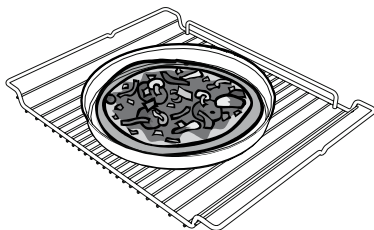

Nesprávné použití
Riziko poškození spotřebiče

- Neumisťujte nic na pekáč, pokud to není teplu odolné.



9. Stisknutím ovladače potvrzení pokračujte v pečení.
10. Na konci pečení bude na displeji blikat **STOP** a zní akustický signál, který lze deaktivovat stisknutím ovladače nastavení.

Tabulka pečení

Typ	Hmot. (g)	Pozice	Čas (min)
Mražená pizza	300	2	11
Čerstvá pizza	600	2	14
Mražené hranolky	500	2	15
Mražené kuřecí nugety	500	2	16
Čerstvá míchaná vejce	400	2	9



Uvedený čas zahrnuje čas pro předhřev prázdného pekáče.





Použití

Mikrovlny + gril (kombinace)





Použití grilu má za následek krásný hnědý povrch potravin. Na druhé straně, použití mikrovln vede k rychlému vaření potravin zevnitř.

1. Otočte volič funkcí na pozici

mikrovlny+gril . Symbol časovaného vaření  a mikrovln  blikají na hodinách a displej zobrazí počáteční trvání  (hodiny/minuty).



2. Otočením voliče nastavení doleva nebo doprava nastavte hodnotu doby přípravy (max 13 hodin).

3. Stiskněte volič nastavení. Kontrolka

mikrovln  bliká na hodinách a displej zobrazí počáteční výkon mikrovln .

4. Otočením voliče nastavení vlevo nebo vpravo upravte hodnotu výkonu od 100 W do 700 W.

5. Stisknutím voliče nastavení potvrďte data. Indikátor časovaného vaření

 a mikrovln  blikají na hodinách.

6. Stisknutím voliče spusťte vaření.

7. Otočením voliče teploty nastavte požadovanou teplotu. Nastavená teplota se zobrazí na 5 sekund.



S touto funkcí se neuskuteční předhřev.



Pokud otevřete dvířka, ohřev se zastaví. Po zavření stiskněte tlačítko potvrzení k pokračování ve vaření.



Během vaření je možné upravit teplotu. Otočením voliče teploty nastavte požadovanou hodnotu, která se zobrazí na displeji na 5 sekund.



Stisknutím voliče funkcí dočasně zastavíte funkci ohřevu. Opětovným stisknutím pokračujete v ohřevu.

8. Na konci doby přípravy bude blikat

 na displeji a zní akustický signál, který lze deaktivovat stisknutím voliče nastavení.



Otočením voliče teploty nastavte další dobu ohřevu. Stisknutím voliče spusťte vaření.



K vypnutí spotřebiče nastavte volič funkcí do pozice **0**.



Použití

Gril



Teplota vycházející z grilovacího tělesa nabízí perfektní výsledky grilování především pro tenké a střední tloušťky masa a umožňuje rovnoměrné zhnědnutí potravin na konci přípravy. Perfektní pro klobásy, žebírka a slaninu. Tato funkce umožňuje rovnoměrné grilování i velkých pokrmů, zejména masa.

1. Otočte volič funkcí na symbol **gril**



- Otočením voliče teploty nastavte požadovanou hodnotu (od 50° do 250°). Displej zobrazí nastavenou teplotu (např. **250°**).
- Po několika sekundách začne také blikat kontrolka termostatu pro indikaci aktivace předehřívání.
- Po dosažení teploty přestane kontrolka blikat a zazní akustický signál pro upozornění, že pokrm můžete vložit do trouby.
- Po skončení vaření nastavte volič funkce a teploty do pozice **0**.



Minutka



Tato funkce aktivuje pouze bzučák, bez zastavení pečení.





Minutku lze aktivovat během vaření a i když je spotřebič v pohotovostním režimu.

- Stiskněte volič nastavení. Indikátor minutky  bude na hodinách blikat a displej zobrazí počáteční trvání **00.00** (hodiny/minuty).
- Otočením voliče nastavení vlevo nebo vpravo do 5 sekund nastavte hodnotu doby přípravy (max 4 hodiny).
- Stiskněte opět volič nastavení nebo počkejte 5 sekund od posledního nastavení: indikátor minutky  zůstane svítit a minutka se aktivuje.

Když běží minutka, lze dále upravit její trvání.



4. Stiskněte volič nastavení.
5. Otočením voliče doleva nebo doprava do 5 sekund nastavte novou hodnotu doby vaření.
6. Stiskněte opět volič nastavení nebo počkejte 5 sekund od posledního nastavení.
7. Když minutka skončí, indikátor minutky  a zpráva  blikají a zní akustický signál, který lze deaktivovat stisknutím voliče nastavení.







K zrušení minutky stiskněte a podržte kdykoliv volič nastavení na přibližně 3 sekundy.

Časované vaření



Časované pečení je funkce, která umožňuje spuštění a ukončení přípravy v nastavené době zvolené uživatelem.

Po nastavení funkce klasického vaření:

1. Stiskněte dvakrát volič nastavení. Kontrolka časovaného vaření  bude blikat na hodinách a displej zobrazí počáteční dobu trvání  (hodiny/minuty).
2. Otočením voliče nastavení vlevo nebo vpravo do 5 sekund nastavte hodnotu doby přípravy (max 13 hodiny).
3. Stiskněte dvakrát volič nastavení (kontrolky časovaného vaření  a mikrovln  blikají na hodinách), nebo počkejte 5 sekund od posledního nastavení: kontrolka časovaného vaření zůstane svítit a spustí se funkce časovaného vaření.

Když probíhá časované vaření, jeho trvání lze dále upravovat.

4. Stiskněte volič nastavení.
5. Otočením voliče doleva nebo doprava do 5 sekund nastavte novou hodnotu doby vaření.



Použití

6. Stiskněte opět volič nastavení nebo počkejte 5 sekund od posledního nastavení.
7. Na konci doby přípravy bude blikat **STOP** na displeji a zní akustický signál, který lze deaktivovat stisknutím voliče nastavení.



K zrušení časovaného vaření můžete kdykoliv stisknout a podržet volič nastavení na přibližně 3 sekundy.

Odložený start



Vaření s odloženým startem je funkce, která umožňuje spuštění vaření po době nastavené uživatelem, po které se spotřebič automaticky vypne.

Po nastavení funkce klasického vaření:

1. Stiskněte dvakrát volič nastavení.
 Kontrolka časovaného vaření bude blikat na hodinách a displej zobrazí počáteční dobu trvání **00.00** (hodiny/minuty).
2. Otočením voliče nastavení vlevo nebo vpravo do 5 sekund nastavte hodnotu doby přípravy (max 13 hodin). Např. **01.00**

3. Stiskněte volič nastavení. Kontrolka odloženého startu  bude blikat na hodinách a displej zobrazí **00.00** (hodiny/minuty).
4. Otočením voliče nastavení doleva nebo doprava do 5 sekund nastavte odložený start (max 24 hodin). Např. **00.30**
5. Stiskněte volič nastavení nebo počkejte 5 sekund od posledního nastavení a funkce se aktivuje.
6. Odložený start bude zobrazený na displeji (v našem případě **00.30**).
7. Po uplynutí tohoto času se aktivuje vaření a displej zobrazí dobu přípravy (v našem příkladě **01.00**).
8. Na konci doby vaření bude na displeji blikat **STOP** a zní akustický signál, který lze deaktivovat stisknutím voliče nastavení.



K zrušení odloženého startu stiskněte a podržte volič nastavení na přibližně 3 sekundy.



3.7 Speciální funkce



Ohřev



Tato funkce je pro mikrovlnný ohřev dříve připravených pokrmů a uložených v chladničce.

1. Otočte volič funkcí na symbol **ohřev**



. Na displeji blikají kontrolky časovaného vaření  a mikrovln  a displej zobrazuje počáteční trvání **02.00** (minuty/sekundy).

2. Otočením voliče nastavení doleva nebo doprava nastavte dobu vaření (max 99 minut).
3. Stiskněte volič nastavení.
4. Stisknutím voliče potvrzení spustíte ohřev.
5. Na konci doby ohřevu bude na

displeji blikat **STOP** a zní akustický signál, který lze deaktivovat stisknutím voliče nastavení.

Rozmrazování podle času



Tato funkce umožňuje rozmrazování pokrmu v mikrovlnné troubě podle zvolené doby.

1. Vložte pokrm do trouby (viz postup „Otočení“).

2. Otočte volič funkcí na symbol

rozmrazování podle času . Na displeji blikají kontrolky časovaného vaření  a mikrovln  a displej zobrazuje počáteční trvání **00.00** (minuty/sekundy).

3. Otočením voliče nastavení doleva nebo doprava nastavte dobu vaření (max 99 minut).
4. Stiskněte volič nastavení.
5. Stisknutím voliče potvrzení spustíte ohřev.



Pokud otevřete dvířka, rozmrazování se zastaví. Po zavření stiskněte volič potvrzení k pokračování v procesu rozmrazování.



Stisknutím voliče funkcí dočasně zastavíte funkci rozmrazování. Opětovným stisknutím pokračujete v rozmrazování.



Použití

- Na konci rozmrazování bude na displeji blikat **STOP** a zní akustický signál, který lze deaktivovat stisknutím voliče nastavení.



Otočením voliče teploty nastavte další dobu ohřevu. Stisknutím voliče spusťte vaření.



Pokud je zvolená doba rozmrazování více než 5 minut, pak bude nutné pro dosažení nejlepších výsledků pokrm uvnitř trouby obrátit. Viz proces: „Otočení“.

Rozmrazování podle hmotnosti

Tato funkce umožňuje rozmrazování



pokrmu v mikrovlnné troubě na základě hmotnosti a typu rozmrazovaného pokrmu.

- Vložte pokrm do trouby (viz pokyny „Otočení“).
- Otočte volič funkcí na symbol **rozmrazování podle hmotnosti**



. Na displeji se zobrazí počáteční text **d01** pro indikaci první dostupné funkce rozmrazování.

- Otočením voliče nastavení vlevo nebo vpravo zvolte požadovaný program (**d01 - d04**).
- Stiskněte volič nastavení. Na displeji se zobrazí počáteční hmotnost v gramech **500** (pokud je zvolený program d01).
- Otočením voliče nastavení vlevo nebo vpravo nastavte hmotnost rozmrazovaného pokrmu.
- Stisknutím voliče nastavení potvrďte data.
- Stisknutím voliče potvrzení spusťte funkci rozmrazování.
- Na konci rozmrazování bude blikat **STOP** na displeji a zní akustický signál, který lze deaktivovat stisknutím voliče nastavení.



Pokud je zvolená doba rozmrazování více než 5 minut, pak bude nutné pro dosažení nejlepších výsledků pokrm uvnitř trouby obrátit. Viz proces: „Otočení“.



Předvolené parametry

Typ	Hmot. (g)	Čas (min)
d01: Maso	500 (min 100 max 1100)	20
d02: Ryby	400 (min 100 max 700)	17
d03: Ovoce	300 (min 100 max 500)	15
d04: Pečivo	300 (min 100 max 500)	5

Proces „Otočení“

Pro nejlepší výsledky rozmrazování doporučujeme pokrm uvnitř trouby otočit.

1. Dejte pokrm do trouby paralelně k dvířkům.

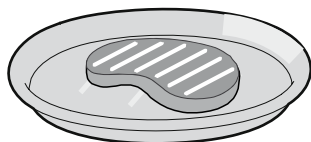

2. Když se zobrazí **TURN**, je nutné pokrm otočit.

3. Otevřete dvířka a pokrm otočte o 90°.

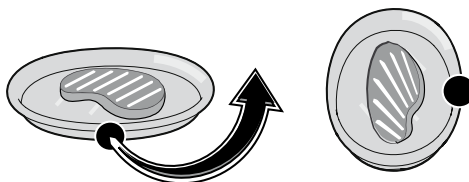

Pokud neuskutečníte otočení, spotřebič počká jednu minutu a pak automaticky pokračuje v rozmrazování.

Jako připomínka zůstane na

displeji **TURN**

4. Zavřete dvířka spotřebiče a stisknutím tlačítka potvrzení pokračujete v procesu.
5. Pokud je to nutné, spotřebič opět upozorní na nutnost otočení pokrmu. Na displeji se zobrazí text **TURN**.
6. Pro další otočení je nutné otevřít dvířka a otočit pokrm o 180°.

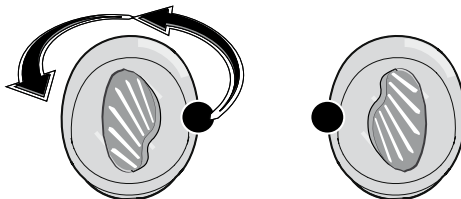

7. Zavřete dvířka spotřebiče a stisknutím voliče potvrzení pokračujete v procesu.



3.8 Sekundární menu

Spotřebič obsahuje také vyskakovací sekundární menu pro:

- Aktivaci nebo deaktivaci dětského zámku.
- Aktivaci nebo deaktivaci režimu Showroom (který deaktivuje všechna ohřevná tělesa tak, že funguje pouze ovládací panel).
- Aktivace nebo deaktivace režimu nízké spotřeby energie (Eco-Logic).
- Aktivaci nebo deaktivaci režimu udržování teploty.

Se spotřebičem v pohotovostním režimu (volič teploty a funkcí je nastaven v pozici **0**):

1. Stiskněte a podržte volič nastavení a ovladač potvrzení společně na 5 sekund.
2. Otočením voliče nastavení doleva nebo doprava upravte nastavení (**ON/OFF**) (zap./vyp.).
3. Stisknutím voliče teploty přejděte na následující režim.

P1: Dětský zámek

Tento režim umožňuje automatické uzamčení ovladačů trouby po jedné minutě od posledního zásahu uživatele.

P 1.0 F

P 1.0 n

Jednu minutu po posledním nastavení se zámek opět aktivuje.

K dočasnému odemčení zámku během pečení podržte volič teploty na 5 sekund. Jednu minutu po posledním nastavení se zámek opět aktivuje.



Dotekem nebo změnou pozice voličů teploty a funkcí

displej zobrazí **6LoC**.



I když je dětský zámek aktivní, spotřebič lze okamžitě vypnout nastavením voliče funkcí do pozice **0**.



P2: Show room (pouze pro prodejny)

Tento režim umožňuje spotřebiči deaktivovat topná tělesa, se zachováním aktivního ovládacího panelu.

P2.0F

P2.0n

Pro standardní využití spotřebiče nastavte tento režim na OFF (vypnutý).



Pokud je režim aktivní, na displeji se zobrazí **5:00** jednou za minutu na 3 sekundy.

P4: Udržování tepla

V tomto režimu po dokončení cyklu vaření, pro který byla nastavena doba přípravy (pokud jej nezastavíte manuálně), spotřebič udržuje teplé čerstvě uvařené potraviny (při nízké teplotě) přibližně 1 hodinu.

P4.0F

P4.0n



Pokud je tento režim aktivní, na displeji se zobrazí **Hold** na konci klasického vaření.

P3: Low power (Eco-Logic)

Tento režim umožňuje spotřebiči omezit použitý výkon.

Vhodný pro současné použití s dalšími domácími spotřebiči.

P3.HI

P3.LO

HI: standardní výkon.

LO: nízký výkon.



Aktivace režimu nízké spotřeby energie znamená, že předhřev a doba vaření se může prodloužit.



4 Čištění a údržba

4.1 Pokyny



Nesprávné použití Riziko poškození povrchů

- K čištění spotřebiče nepoužívejte parní čističe.
- Nepoužívejte čisticí prostředky obsahující chlor, amoniak nebo bělidlo na ocelové díly nebo díly s kovovým povrchem (např. elox, nikl nebo chrom).
- Nepoužívejte drsné ani korozivní prostředky na skleněné díly (např. práškové prostředky, odstraňovače skvrn a drátěnky).
- Nepoužívejte drsné čisticí prostředky ani kovové škrabky.
- Nedodržením pokynů k čištění trouby výrazně ovlivníte životnost spotřebiče a zvyšujete riziko zranění a poškození.
- Vždy odstraňte zbytky jídla z prostoru trouby.



Pokud je vadné osvětlení, kontaktujte autorizované servisní středisko pro výměnu. Tato vada neovlivní integritu spotřebiče, který můžete používat.



Vysoká teplota uvnitř trouby po použití.

Riziko popálení

- Proveďte čištění pouze po vychladnutí spotřebiče.

4.2 Čištění povrchu

K zachování dobrého stavu spotřebiče jej musíte po použití pravidelně čistit. Nechte jej nejdříve vychladnout.

4.3 Běžné denní čištění

Vždy používejte pouze vhodné prostředky, které neobsahují drsné nebo chemické a chlorové látky. Nalijte prostředek na vlhkou utěrku a utřete povrch, důkladně opláchněte a utřete suchou utěrkou.

4.4 Skvrny a zbytky jídla

Nepoužívejte kovové hubky ani ostré škrabky, neboť mohou poškodit povrch. Používejte běžné jemné prostředky s pomocí dřevěného neb plastového náčiní. Důkladně opláchněte a vysušte měkkou utěrkou.

Nenechávejte zbytky sladkých pokrmů (jako je džem) uvnitř trouby. Pokud je necháte příliš dlouho, mohou poškodit smaltovaný povrch trouby.



4.5 Čištění skla dvířek

Sklo dvířek udržujte vždy důkladně čisté. Použijte savou kuchyňskou utěrku. V případě odolnější nečistoty je umyjte vlhkou hubkou a běžným mycím prostředkem.



Doporučujeme použití čisticích prostředků dodávaných výrobcem.

4.6 Čištění vnitřku trouby

Pro zachování nejlepšího stavu trouby ji pravidelně čistěte po vychladnutí. Vyndejte veškeré vyjímatelné díly. Vyčistěte rošty trouby teplou vodou a jemným mycím prostředkem. Opatrně opláchněte a vysušte vlhké díly.

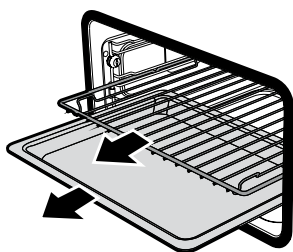

Troubu zapněte na maximální teplotu přibližně na 15-20 minut po použití určitých prostředků, k vypálení zbytků z trouby.



K snadnějšímu čištění sundejte dvířka.

Vyjmutí roštů/kolejniček

Vyjmutí kolejniček umožňuje snadnější čištění stěn trouby. Tuto činnost je nutné provést při provedení automatického cyklu čištění (pouze u některých modelů).

Vyjmutí kolejniček:

1. Odšroubujte dva zajišťující kolíčky rámu.

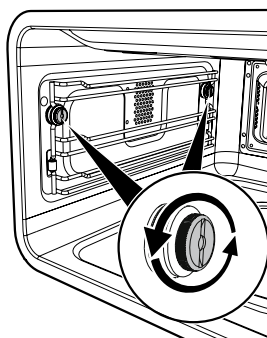

2. Vytáhněte rám směrem do vnitřku trouby.

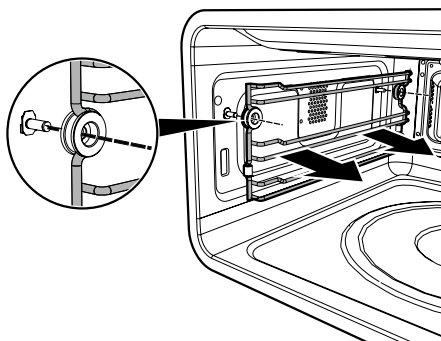

3. Po čištění opakujte výše uvedený postup k nasazení kolejniček. Věnujte pozornost na distanční pouzdra, které je třeba správně vložit do rámečků.



Čištění a údržba

Čištění stropu varného prostoru

Spotřebič je vybaven sklopným grilovacím tělesem, které umožňuje snadné čištění stropu trouby.

1. Uvolněte horní ohřevné těleso jemným zvednutím a otočením pojistky o 90 stupňů.

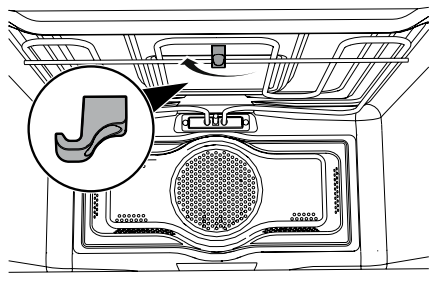

2. Opatrně snižte ohřevné těleso, dokud se nezastaví.

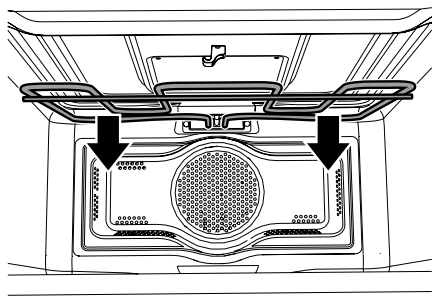

Nesprávné použití Riziko poškození spotřebiče

- Během čištění ohřevné těleso neohýbejte.

3. Po dokončení čištění vraťte ohřevné těleso zpět do pozice a otočte pojistku k zajištění ohřevného tělesa.

4.7 Vapor Clean



Vapor Clean je asistovaný čisticí proces, který usnadňuje odstranění nečistot. Díky tomuto procesu je možné velmi snadno vyčistit vnitřek trouby. Zbytky nečistot se zjemní teplem a vodními párami pro následné snadné odstranění.



Nesprávné použití Riziko poškození povrchů

- Odstraňte veškeré zbytky jídla nebo velké nečistoty z předchozího pečení zevnitř trouby.
- Proveďte asistované čištění trouby pouze pokud je chladná.

Předběžné kroky

Před spuštěním funkce Vapor Clean:

- Vyndejte veškeré příslušenství z vnitřku trouby. Horní ochranu můžete ponechat v troubě.
- Nalijte přibližně 40 cl vody na dno trouby. Ujistěte se, zda nevytéká z trouby.

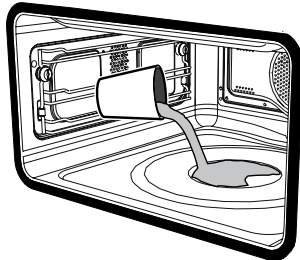



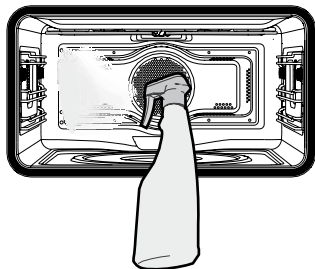

- Nastříkejte vodu a roztok mycího prostředku dovnitř trouby pomocí rozprašovače. Nasměrujte sprej na boční stěny, nahoru, dolů a směrem k deflektoru.



- Zavřete dvířka.

Nastavení Vapor Clean

1. Otočte volič funkcí a volič teploty na symbol **vapor clean** .
2. Kontrolka časovaného vaření  bude blikat na hodinách a displej zobrazí počáteční trvání vapor clean **00.18** (hodiny/minuty).
3. Stisknutím voliče potvrzení spustíte čisticí cyklus vapor clean.
4. Když cyklus vapor clean skončí, bude blikat zpráva **STOP** a zní akustický signál, který lze deaktivovat stisknutím voliče nastavení.



Doporučujeme nastříkat přibližně 20-krát.



Čištění a údržba

Konec cyklu Vapor Clean

5. Otevřete dvířka a utřete nečistoty utěrkou.
6. Použijte jemnou houbu s mosazným vláknem na silnější nečistoty.
7. V případě zbytků tuku použijte speciální prostředky na čištění trouby.
8. Odstraňte vodu z vnitřku trouby.
9. Pro lepší hygienu a abyste zabránili kontaminaci pokrmů nežádoucími pachy, doporučujeme vysušit troubu funkcí s ventilátorem při teplotě 160°C na přibližně 10 minut.



Pro tyto kroky doporučujeme použít gumové rukavice.



K snadnějšímu manuálnímu čištění obtížně dosažitelných dílů doporučujeme sundat dvířka.

Co dělat, když...

Displej nesvítí:

- Zkontrolujte napájení spotřebiče.
- Zkontrolujte, zda všepólový přepínač, který přepouští napájení spotřebiče je v pozici „ON“ (zap.).

Spotřebič nehřeje:

- Zkontrolujte, zda nebyl zvolen režim „showroom“ (pro podrobnosti viz „Nastavení“).

Ovladače nereagují:

- Zkontrolujte, zda není nastaven režim „dětský zámek“ (pro podrobnosti viz „P1: Dětský zámek“).

Doby pečení jsou delší než uvedené v tabulce:

- Zkontrolujte, zda nebyl nastaven režim "Nízká spotřeba energie" (viz „P3: Low power (Eco-Logic)“).



Pokud nelze problém vyřešit nebo v případě jiné závady kontaktujte místní servisní středisko.



Pokud se zobrazí ERRx, znamená to:
Poznačte si zprávu, funkci a teplotu a kontaktujte místní servisní středisko.



5 Instalace

5.1 Připojení k elektrické síti



Napájení Riziko zasažení elektrickým proudem

- Připojení k elektrické síti by měl provádět kvalifikovaný technik.
- Spotřebič musí být připojený k uzemnění v souladu s platnými bezpečnostními předpisy.
- Odpojte hlavní napájení.

Všeobecné informace

Zkontrolujte parametry elektrické sítě a porovnejte s údaji na výrobním štítku.

Výrobní štítek uvnitř spotřebiče obsahuje technické údaje, sériové číslo a název modelu.

Za žádných okolností tento štítek neodstraňujte.

Spotřebič funguje při 220-240 V~.

Použijte H05V2V2-F typ trojžilový (3 x 1.5 mm² kabel, podle průřezu vnitřního vodiče).

Provedte připojení k uzemnění pomocí vodiče, který je o 20 mm delší než ostatní vodiče.

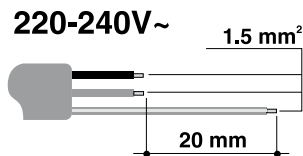

Pevné připojení

Připojte napájecí kabel s všepólovým odpojovacím zařízením v souladu s instalačními předpisy.

Odpojovací zařízení musíte instalovat do blízkosti spotřebiče a do snadno dostupné pozice.

Připojení pomocí zástrčky a zásuvky

Ujistěte se, zda je zástrčka a zásuvka stejného typu. Nepoužívejte adaptéry, neboť mohou způsobit přehřátí a zvyšují riziko požáru.

5.2 Výměna kabelu



Napájení Riziko zasažení elektrickým proudem

- Odpojte hlavní napájení.

1. Vyšroubujte šrouby zadního krytu a sundejte kryt pro přístup k připojovací desce.
2. Vyměňte kabel.
3. Ujistěte se, aby se kabely (troubky nebo varné desky) nedotýkaly spotřebiče.



Instalace

5.3 Postavení



Těžký spotřebič Riziko zranění

- Postavte spotřebič na místo za pomoci další osoby.



Tlak na otevřená dvířka Riziko poškození spotřebiče

- Nikdy nepoužívejte otevřená dvířka k přenášení spotřebiče.
- Nevyvíjejte nadměrný tlak na otevřená dvířka.



Během provozu spotřebiče se vytváří teplo Riziko požáru

- Zkontrolujte, zda je nábytek odolný vůči teplu.
- Zkontrolujte, zda je v nábytku potřebný výřez.
- Neinstalujte spotřebič do výklenku, který lze zavřít dvířky nebo do skříňky.

Upevnění spotřebiče

Sundejte kryt pouzder v přední části trouby. Namontujte spotřebič do výklenku.

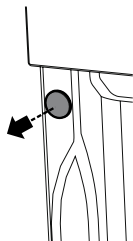

Upevněte spotřebič k nábytku pomocí šroubů.

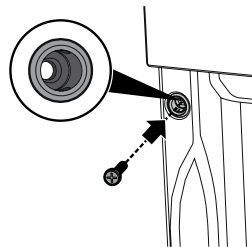

Překryjte pouzdra pomocí dřívě vyjmutých krytů.

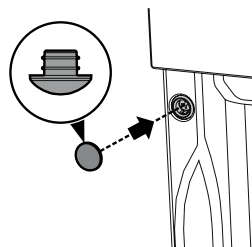

Vnější rozměry spotřebiče (mm).

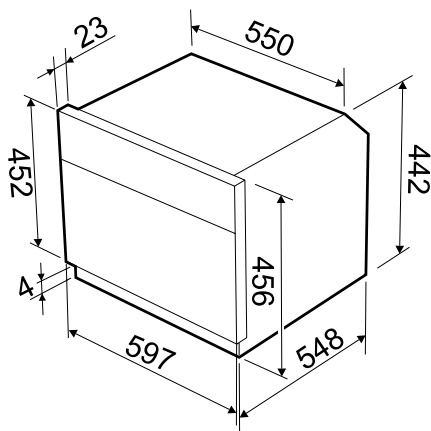



Montáž pod pracovní desku (mm).

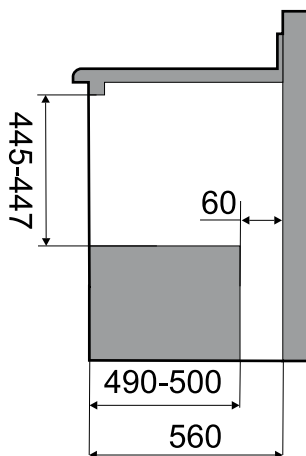
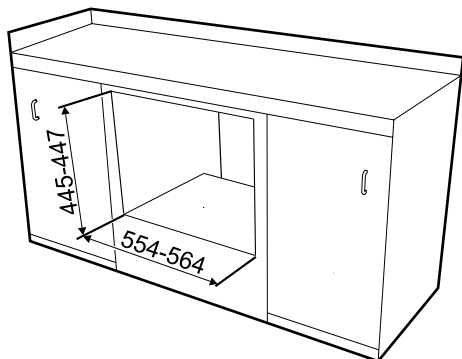

Montáž do vysoké skříňky (mm)

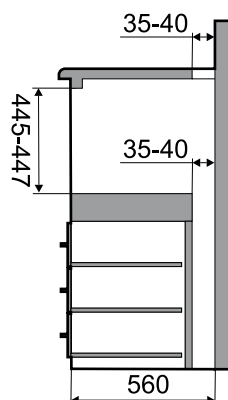
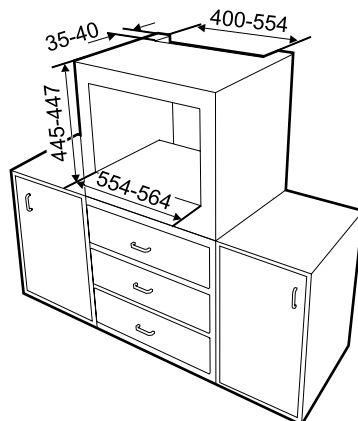

Ujistěte se, zda je otvor v zadní/spodní části nábytku přibližně 60 mm.



Ujistěte se, zda je otvor v horní/zadní části nábytku nejméně 35-40 mm.